



FOX

The word "FOX" is written in a bold, black, sans-serif font. The letter "O" is replaced by a stylized fox tail with three distinct segments. The logo is set against a background of three parallel diagonal lines in shades of gray that run from the top left towards the bottom right.

2020

SHOCK OWNER'S GUIDE

TABLE OF CONTENTS

ENGLISH	3
FRANÇAIS	8
ITALIANO	13
DEUTSCH	18
ESPAÑOL	28
PORTUGUÊS	33
中文	38

CONGRATULATIONS!

Thank you for choosing a FOX suspension product for your bicycle. FOX suspension products are designed and tested by the finest professionals in the industry, in Santa Cruz County, California, USA.

Follow the guidelines and instructions provided in this owner's guide, so that you are able to properly set up, use, and maintain your new FOX product.

More information and videos are available at <http://www.ridefox.com/OwnersManuals>, or call FOX US at 1.800.369.7469, email mtbservice@ridefox.com, or contact an Authorized International FOX Service Center at <http://www.ridefox.com/GlobalDistributors>. If access to the Internet is not available to you, contact FOX to order a paper copy of the online FOX owner's manual for your product, free of charge.

WARNING AND SAFETY INFORMATION

FOX products should be installed by a professional bicycle service technician, in accordance with FOX installation specifications. Improperly installed forks can fail, causing the rider to lose control resulting in SEVERE INJURY OR DEATH.

Modification or alteration of a FOX product can cause product failure resulting in SEVERE INJURY OR DEATH. Never modify or alter ANY part of a FOX product (including lower leg cross brace, crown, steerer, upper tubes, lower leg, air can, seat post, air volume spacers, internals, axle slit shims, axle adapters, or any other parts).

FOX bicycle suspension products may also be used on pedal-assisted motorized cycles or motorized vehicles that produce up to 250 watts of power. DO NOT use FOX Bicycle suspension products on vehicles that produce more than 250 watts of power.

FOX E-BIKE OPTIMIZED suspension products may be used on motorized cycles or motorized vehicles producing between 250-500 watts of power. DO NOT use any FOX bicycle suspension product on any pedal-assisted motorized cycle or motorized vehicle that produces more than 500 watts of power.

DO NOT use any FOX bicycle suspension products or FOX E-BIKE OPTIMIZED suspension products on any pedal-assisted motorized cycle or motorized vehicle that produces more than 500 watts of power. DO NOT use any FOX bicycle suspension product on any throttle-equipped motorized vehicle.

Misuse of FOX suspension products may cause the suspension to fail, resulting in property damage or SERIOUS INJURY OR DEATH, and void the warranty.

DO NOT use FOX bicycle suspension products on any vehicle carrying more than one operator or rider, such as a tandem bicycle or heavy utility bicycle.

Improper service, or use of non-FOX replacement parts with FOX forks and shocks may cause the product to malfunction, resulting in SEVERE INJURY OR DEATH.

Never use a power washer to clean your FOX product.

Follow your brake manufacturer's installation instructions for proper installation and adjustment of the brake system. Failure to properly install and adjust your brakes can lead to a loss of control of the bicycle, which can result in SEVERE INJURY OR DEATH.

Your fork or shock may fail under conditions that cause bending and/or breaking to any part of the fork or shock. Any condition that causes a loss of air and/or oil, such as a collision or extended periods of non-use, may also cause your fork or shock to fail. A damaged and/or leaking fork or shock can fail, resulting in a crash and SEVERE INJURY OR DEATH. If you suspect your fork or shock has been damaged, stop riding immediately and contact FOX for inspection and repair.

Never attempt to pull apart, open, disassemble, or service a FOX shock that is in a "stuck down" condition. A "stuck down" condition results from a failure of the dynamic air seal (located between the positive and negative air chambers within the non-EVOL shock air sleeve), resulting with the negative chamber retaining a higher pressure than the positive chamber. To test whether the shock is in fact "stuck down":

- Remove the air cap and depress the Schrader valve, to completely release air pressure from the positive chamber of the shock.
- If the shock body retracts into the air sleeve near bottom-out after the air is released from the positive chamber, attach a FOX high-pressure pump and pressurize the shock to 250 psi (17 bar).
- If the shock does not fully extend, it is in a "stuck down" condition.
- Any attempt to service FOX air shocks in the "stuck down" condition can lead to SERIOUS INJURY OR DEATH. Contact FOX or an Authorized Service Center for repair.

REAR SHOCK INSTALLATION

WARNING

Rear shock setup and configuration varies greatly between different bicycle manufacturers. Be sure to refer to the owner's manual for your bicycle. FOX products should be installed by a qualified bicycle service technician, in accordance with FOX installation specifications. Improperly installed shocks can fail, causing the rider to lose control, resulting in **SERIOUS INJURY OR DEATH**.

If you are installing your shock on a bike for which the shock was not original equipment, follow the steps below to ensure proper clearance before riding.

AIR SHOCKS

1. Install the shock onto your frame according to your frame manufacturer's instructions.
2. Remove the air cap, attach a shock pump, then **SLOWLY** release all air out of the main air chamber.
3. Slowly compress the suspension through its entire travel.
4. Check that the shock does **NOT** contact any portion of your frame or linkage as it cycles through its travel.
5. Set the sag according to instructions online at www.ridefox.com.

Do not exceed maximum air pressure:

Non-EVOL air shocks have a maximum air pressure of 300 psi.

EVOL air shocks have a maximum air pressure of 350 psi.

FLOAT X2 EVOL air shocks have a maximum air pressure of 300 psi.

Minimum air pressure is:

50 psi for all air shocks.

Pressure measured at an ambient temperature of 70-75°F. Normal operating temperature range for FOX products is 20-140°F.

COIL SHOCKS

1. Remove the coil spring from your shock (see the 'Removing the Coil Spring' section).
2. Install the shock onto your frame according to your frame manufacturer's instructions.
3. Slowly compress the suspension through its entire travel.
4. Check that the shock does **NOT** contact any portion of your frame or linkage as it cycles through its travel.
5. Remove the shock from your frame, reinstall the coil spring (see the 'Installing the Coil Spring' section), and reinstall your shock. Check that the spring does not contact any portion of your frame or linkage.
6. Set the sag according to instructions online at www.ridefox.com.

EVOL AIR SLEEVE

ADDING AIR PRESSURE

Equalize the positive and negative air chambers by slowly compressing the shock through 25% of its travel 10-20 times after every 50 psi addition.

Failure to equalize the chambers can result in greater pressure in the positive air chamber than the negative chamber. If the shock feels very stiff and is in the topout position, compress the shock until you hear or feel air transfer. Hold the shock in this compressed position for a few seconds.

RELEASING AIR PRESSURE

Release air slowly so the air from the negative chamber can also be released through the Schrader valve.

Releasing the air pressure too quickly can cause the negative chamber to have more pressure than the positive chamber. If the shock is compressed into its travel and does not fully extend, add air pressure until the shock extends, then slowly compress the shock through 25% of its travel 10-20 times.

REMOVING THE COIL SPRING

The coil spring can be removed to check for shock clearance within the frame, or to change to a higher or lower rate spring.

1. Turn the preload adjuster counter-clockwise approximately 10 turns.
2. Move the coil spring toward the preload adjuster and remove the slotted spring retainer and the spring retainer insert (the spring retainer insert is only found on Factory and Performance Elite Series shocks).
3. Slide the coil spring off the shock body. You may need to remove mounting hardware if it interferes with spring removal.

INSTALLING THE COIL SPRING

1. Install the coil spring onto the shock body.
2. **Factory and Performance Elite Series:** Install the spring retainer insert onto the shock with the protruding section positioned inside of the coil spring. Install the slotted spring retainer with the protruding section positioned inside the spring retainer insert.
Performance Series: Install the slotted spring retainer with the protruding section positioned inside the coil spring on Performance Series shocks.
3. Tighten the preload adjuster just until the spring no longer moves, then turn the preload adjuster one additional full turn.
4. Set the sag according to instructions online at www.ridefox.com.

REMOTE INSTALLATION

REAR SHOCKS

The 2-Position remote can either be installed under the handlebar on the non-drive side, where a front shifter would typically be placed, or installed above the handlebar on the drive side. The 2-Position remote can be used with two cables to control both the fork and shock simultaneously. The 3-Position remote can be installed in-line with the handlebar on either side and can control the fork or shock.

1. Route the cable housing from the remote lever to the rear shock cable stop and cut to length. Install ferrules on both ends.
2. Set the remote lever to OPEN mode by pushing the release lever. Make sure that the cable head is completely seated in the remote lever.
3. **For 2-Position remotes only** - use a short piece of housing with one ferrule between the in-line barrel adjuster and the remote lever body.
4. With all cable housing fully seated and no slack in the system, lightly lubricate the inner cable and thread it through the cable housing and the small hole in the blue remote pulley. Do not turn the flush mounted set screw that attaches the blue remote pulley to the shock! The cable pinch bolt is located in the protruding portion of the blue remote pulley.
5. While holding the cable tight, tighten the pinch bolt, cut off excess cable, and crimp the end.

SERVICE

Properly cleaning your FOX product between rides, in addition to maintenance service scheduled at regular intervals, will help to reduce repair costs and extend product life.

For further service procedures information, visit www.ridefox.com/OwnersManuals, or contact FOX for complete maintenance service (1.800.369.7469 or mtbservice@ridefox.com).

Minimum Recommended Service Items	Before every ride	After every ride	Regularly	Every 125 hours or yearly, whichever comes first*
Inspect the entire exterior of your fork/shock. The fork/shock should not be used if any of the exterior parts appear to be damaged. Contact your local dealer or FOX for repair.	X			
Clean exterior with mild soap and water only, then wipe dry with a soft towel. Do not use a high-pressure washer or spray water directly at the seal/shock body junction.		X		
Check sag and damper settings. Inspect the controls for visual damage and function.			X	
Full service (full internal/external inspection, damper rebuild, air seal replacement for air shocks, air spring rebuild, bath oil and wiper replacement).				X

*For those who ride lift-accessed DH, Park, or Extreme Freeride or in extremely wet/muddy or dry/dusty environmental conditions where trail debris is sprayed onto the shock while on the trail, FOX encourages riders to perform maintenance earlier than recommended above as needed. If you hear, see, or feel something unusual, stop riding immediately and contact a FOX Authorized Service Center for proper servicing.

SEE ADDITIONAL INFORMATION AND VIDEOS:

ridefox.com

Fox Factory, Inc., a California corporation having offices at 915 Disc Dr, Scotts Valley, CA 95066 ("Fox"), makes the following LIMITED WARRANTY with respect to its suspension products:

FOX LIMITED WARRANTY

LIMITED ONE (1) YEAR WARRANTY ON SUSPENSION PRODUCTS

Subject to the limitations, terms and conditions hereof, Fox warrants, to the original retail owner (consumer) of each new Fox suspension product, that the Fox suspension product, when new, is free from defects in materials and workmanship. This limited warranty expires one (1) year from the date of the original Fox suspension product retail purchase from an authorized Fox dealer or from a Fox authorized Original Equipment Manufacturer where Fox suspension is included as original equipment on a purchased vehicle.

TERMS OF WARRANTY

This limited warranty is conditioned on the Fox suspension product being operated under normal conditions and properly maintained as specified by Fox. This limited warranty is only applicable to Fox suspension purchased new from an authorized Fox source and is made only to the original retail owner (consumer) of the new Fox suspension product and is not transferable to subsequent owners.

Should it be determined, by Fox in its sole and final discretion, that a Fox suspension product is covered by this limited warranty, it will be repaired or replaced, by a comparable model, at Fox's sole option, which will be conclusive and binding. THIS IS THE EXCLUSIVE REMEDY UNDER THIS LIMITED WARRANTY. ANY AND ALL OTHER REMEDIES AND DAMAGES THAT MAY OTHERWISE BE APPLICABLE UNDER THIS LIMITED WARRANTY ARE EXCLUDED, INCLUDING, BUT NOT LIMITED TO, INCIDENTAL OR CONSEQUENTIAL DAMAGES OR PUNITIVE DAMAGES.

This limited warranty does not apply to normal wear and tear, malfunctions or failures that result from abuse, neglect, improper assembly, alteration or modification, improper or unauthorized repair or maintenance, crash, accident or collision, or other abnormal, excessive or improper use.

This limited warranty gives the consumer specific legal rights. The consumer may also have other legal rights under the applicable national laws which are not affected by this limited warranty. If it is determined by a court of competent jurisdiction that a certain provision of this limited warranty does not apply, such determination shall not affect any other provision of this limited warranty and all other provisions shall remain in effect.

THIS IS THE ONLY WARRANTY MADE BY FOX ON ITS SUSPENSION PRODUCTS AND COMPONENTS, AND THERE ARE NO WARRANTIES WHICH EXTEND BEYOND THE DESCRIPTION HEREIN. ANY WARRANTIES THAT MAY OTHERWISE BE IMPLIED BY LAW INCLUDING, BUT NOT LIMITED TO, ANY IMPLIED WARRANTY OF MERCHANTABILITY OR FITNESS FOR A PARTICULAR PURPOSE ARE EXCLUDED.

This limited warranty shall be governed exclusively by the laws of the State of California.

FÉLICITATIONS !

Nous vous remercions d'avoir choisi une suspension FOX pour votre vélo. Les suspensions FOX sont conçues et testées par les professionnels les plus compétents dans ces domaines, dans la région de Santa Cruz en Californie (USA).

Suivez les conseils et les instructions fournis dans ce manuel technique afin d'apprendre à régler, utiliser et entretenir correctement votre nouveau composant FOX.

Pour obtenir de plus amples informations, consultez les vidéos disponibles à l'adresse <http://www.ridefox.com/OwnersManuals>, ou contactez FOX USA par téléphone au 1.800.369.7469, par e-mail à l'adresse mtbservice@ridefox.com, ou bien encore contactez un centre d'entretien agréé FOX International à l'adresse <http://www.ridefox.com/GlobalDistributors>. Si vous ne disposez pas d'un accès à Internet, contactez FOX pour demander gratuitement une version papier du manuel électronique de l'utilisateur FOX correspondant à votre produit.

AVERTISSEMENT ET CONSIGNES DE SÉCURITÉ

Les produits FOX doivent être installés par un mécanicien vélo professionnel, conformément aux instructions d'installation de FOX. Une fourche installée de manière inappropriée peut être défaillante, ce qui peut mener à une perte de contrôle du vélo et entraîner des BLESSURES GRAVES, VOIRE MORTELLES.

Toute modification ou altération des produits FOX peut entraîner leur défaillance et vous exposer à des BLESSURES GRAVES, VOIRE MORTELLES. Ne tentez JAMAIS de modifier ou d'altérer une pièce d'un composant FOX (comme l'arceau du fourreau inférieur, le té de la fourche, le tube pivot, les tubes supérieurs, le fourreau inférieur, la cartouche pneumatique, la tige de selle, les entretoises pour le volume pneumatique, les pièces internes, les cales de fente pour axe, les adaptateurs pour axe ou toute autre pièce).

Les produits de suspension pour vélo FOX peuvent également être utilisés sur des cycles équipés de l'assistance motorisée au pédalage ou sur des véhicules motorisés développant jusqu'à 250 watts de puissance. N'UTILISEZ JAMAIS de produits de suspension pour vélo FOX sur des véhicules qui développent plus de 250 watts de puissance.

Les produits de suspensions FOX E-BIKE OPTIMIZED peuvent être utilisés sur des cycles ou des véhicules motorisés développant une puissance comprise entre 250 et 500 watts. N'UTILISEZ JAMAIS de produits de suspension pour vélo FOX sur des cycles équipés d'une assistance motorisée au pédalage ou sur des véhicules motorisés qui développent une puissance supérieure à 500 watts.

N'UTILISEZ JAMAIS de produits de suspension pour vélo FOX ou de produits de suspension FOX E-BIKE OPTIMIZED sur des cycles équipés d'une assistance motorisée au pédalage ou sur des véhicules motorisés qui développent une puissance supérieure à 500 watts. N'UTILISEZ JAMAIS de produits de suspension pour vélo FOX sur des véhicules motorisés équipés d'un accélérateur.

Le fait d'utiliser les produits de suspension FOX de manière inappropriée peut entraîner une défaillance de la suspension, des dommages matériels ainsi que des BLESSURES GRAVES, VOIRE MORTELLES. Une telle utilisation inappropriée révoque également la garantie.

N'utilisez JAMAIS les éléments de suspension pour vélo FOX sur un véhicule permettant de transporter plus d'une personne, comme par exemple des tandems ou des vélos utilitaires.

Un entretien inapproprié ou l'utilisation de pièces détachées d'autres marques pour les fourches et suspensions FOX peut provoquer un dysfonctionnement du composant et vous exposer à des BLESSURES GRAVES, VOIRE MORTELLES.

Ne nettoyez jamais votre produit FOX à l'aide d'un nettoyeur haute pression.

Pour mettre en place et régler correctement le système de freinage, suivez les instructions d'installation du fabricant de vos freins. Une installation et des réglages inappropriés des freins peuvent entraîner une perte de contrôle du vélo et provoquer des BLESSURES GRAVES, VOIRE MORTELLES.

Votre fourche et votre amortisseur peuvent aussi être défaillants en cas de déformation et/ou de casse de n'importe quelle pièce de la fourche ou de l'amortisseur. Toute situation entraînant une fuite d'air et/ou d'huile, comme un choc ou de longues périodes d'inutilisation, peut également entraîner une défaillance de votre fourche ou de votre amortisseur. Une fourche ou un amortisseur endommagé et/ou présentant une fuite peut être défaillant, ce qui peut entraîner une chute et des BLESSURES GRAVES, VOIRE MORTELLES. Si vous pensez que votre fourche ou votre amortisseur a été endommagé, cessez immédiatement d'utiliser votre vélo et contactez FOX pour une révision ou une réparation.

N'essayez jamais de séparer, d'ouvrir, de démonter ou de réparer un amortisseur FOX bloqué en position « comprimée ». Un blocage en position « comprimée » est le résultat d'une défaillance du joint d'étanchéité dynamique (qui se trouve entre les chambres pneumatiques positive et négative à l'intérieur du manchon pneumatique de l'amortisseur autre que EVOL), ce qui implique que la pression dans la chambre négative est plus élevée que celle de la chambre positive. Pour savoir si l'amortisseur est effectivement bloqué en position « comprimée » :

- Retirez le capuchon pneumatique puis appuyez sur la valve Schrader pour dépressuriser complètement la chambre pneumatique positive de l'amortisseur.
- Si le corps de l'amortisseur se rétracte à l'intérieur du manchon pneumatique presque en position de talonnage une fois que la chambre pneumatique positive n'est plus sous pression, fixez une pompe haute pression FOX et mettez l'amortisseur à une pression de 250 psi (17 bar).
- Si l'amortisseur ne se détend pas complètement, cela signifie qu'il est bloqué en position « comprimée ».
- Toute tentative d'entretien inapproprié d'un amortisseur pneumatique FOX bloqué en position « comprimée » peut entraîner des BLESSURES GRAVES, VOIRE MORTELLES. Contactez FOX ou un centre d'entretien agréé pour le faire réparer.

INSTALLATION DE L'AMORTISSEUR ARRIÈRE

AVERTISSEMENT

Les types de réglage et de configuration pour les amortisseurs arrière varient énormément d'un fabricant de vélo à un autre. Reportez-vous impérativement au manuel technique de votre vélo. Les produits FOX doivent être installés par un mécanicien vélo qualifié, conformément aux instructions d'installation de FOX. Un amortisseur installé de manière inappropriée peut être défaillant, ce qui peut provoquer une perte de contrôle du vélo et entraîner des BLESSURES GRAVES, VOIRE MORTELLES.

Si vous installez sur votre vélo un amortisseur autre que celui prévu à l'origine, suivez les étapes indiquées ci-dessous pour vous assurer de l'espace libre entre les composants avant toute sortie.

AMORTISSEURS PNEUMATIQUES

1. Installez l'amortisseur sur votre cadre conformément aux instructions du fabricant de votre cadre.
2. Retirez le capuchon pneumatique, fixez une pompe pour amortisseur, puis évacuez LENTEMENT tout l'air de la chambre pneumatique principale.
3. Comprimez lentement la suspension jusqu'à son débattement maximal.
4. Vérifiez que l'amortisseur NE touche PAS le cadre ou une attache sur toute la plage de son débattement.
5. Réglez l'affaissement en respectant les instructions indiquées en ligne sur www.ridefox.com.

Ne dépassez pas la pression pneumatique maximale :

Les amortisseurs pneumatiques sans EVOL tolèrent une pression pneumatique maximale de 300 psi.

Les amortisseurs pneumatiques avec EVOL tolèrent une pression pneumatique maximale de 350 psi.

Les amortisseurs pneumatiques avec FLOAT X2 EVOL tolèrent une pression pneumatique maximale de 300 psi.

La pression pneumatique minimale est la suivante :

3,4 bar (50 psi) pour tous les amortisseurs pneumatiques.

Pression mesurée à une température ambiante comprise entre 70 et 75° F. La température de fonctionnement normal pour les produits FOX est comprise entre 20 et 140° F.

AMORTISSEURS HÉLICOÏDAUX

1. Retirez le ressort hélicoïdal de votre amortisseur (reportez-vous au chapitre intitulé « Démontage du ressort hélicoïdal »).
2. Installez l'amortisseur sur votre cadre conformément aux instructions du fabricant de votre cadre.
3. Comprimez lentement la suspension jusqu'à son débattement maximal.
4. Vérifiez que l'amortisseur NE touche PAS le cadre ou une attache sur toute la plage de son débattement.
5. Retirez l'amortisseur de votre cadre, remettez en place le ressort hélicoïdal (reportez-vous au chapitre intitulé « Installation du ressort hélicoïdal »), puis remettez en place l'amortisseur. Vérifiez que le ressort ne touche aucun élément du cadre ni aucune attache.
6. Réglez l'affaissement en respectant les instructions indiquées en ligne sur www.ridefox.com.

MANCHON PNEUMATIQUE EVOL

AUGMENTATION DE LA PRESSION PNEUMATIQUE

Équilibrez les chambres pneumatiques positive et négative en comprimant lentement l'amortisseur à 25 % de son débattement à 10 ou 20 reprises à chaque fois que vous ajoutez 50 psi.

Le fait de ne pas équilibrer les chambres pneumatiques peut entraîner une pression plus élevée dans la chambre pneumatique positive que dans la chambre négative. Si l'amortisseur vous semble très dur ou qu'il est en position de talonnage, compressez l'amortisseur jusqu'à entendre ou sentir l'air passer d'une chambre à l'autre. Maintenez l'amortisseur en position comprimée pendant quelques secondes.

DIMINUTION DE LA PRESSION PNEUMATIQUE

Évacuez lentement l'air de manière à ce que l'air provenant de la chambre négative puisse aussi passer par la valve Schrader. Le fait d'évacuer l'air trop rapidement peut entraîner une pression plus élevée dans la chambre pneumatique négative que dans la chambre positive. Si l'amortisseur est comprimé sur tout son débattement ou qu'il ne se détend pas totalement, augmentez la pression pneumatique jusqu'à ce que l'amortisseur se détende, puis comprimez lentement l'amortisseur à 25 % de son débattement à 10 ou 20 reprises.

DÉMONTAGE DU RESSORT HÉLICOÏDAL

Le ressort hélicoïdal peut être démonté afin de vérifier l'espace disponible entre l'amortisseur et le cadre ou encore afin de changer le ressort pour un nouveau plus ferme ou plus souple.

1. Tournez la molette de réglage de la précontrainte dans le sens inverse des aiguilles d'une montre de 10 tours environ.
2. Déplacez le ressort hélicoïdal en direction de la molette de réglage de la précontrainte puis retirez la fixation fendue du ressort ainsi que l'insert de la fixation du ressort (cet insert ne se trouve que sur les amortisseurs des séries Factory et Performance Elite).
3. Faites coulisser le ressort hélicoïdal pour le retirer du corps de l'amortisseur. Il se peut que vous ayez besoin de démonter certains éléments de fixation s'ils gênent le démontage du ressort.

INSTALLATION DU RESSORT HÉLICOÏDAL

1. Mettez le ressort hélicoïdal en place sur le corps de l'amortisseur.
2. **Séries Factory et Performance Elite** : installez l'insert de la fixation du ressort sur l'amortisseur avec sa partie renflée tournée vers l'intérieur du ressort hélicoïdal. Installez la fixation fendue du ressort avec sa partie renflée tournée vers l'intérieur de l'insert.
Série Performance : installez la fixation fendue du ressort avec sa partie renflée tournée vers l'intérieur du ressort hélicoïdal sur les amortisseurs de la série Performance.
3. Serrez la molette de réglage de la précontrainte juste assez pour que le ressort ne bouge plus, puis tournez la molette de réglage de la précontrainte d'un tour complet supplémentaire.
4. Réglez l'affaissement en respectant les instructions indiquées en ligne sur www.ridefox.com.

INSTALLATION DE LA COMMANDE À DISTANCE

AMORTISSEUR ARRIÈRE

La commande à distance à 2 positions peut être indifféremment installée sous le cintre du côté opposé à la chaîne (là où on trouve ordinairement la commande du dérailleur avant) ou au-dessus du cintre du côté de la chaîne. La commande à distance à 2 positions peut être utilisée avec deux câbles afin de commander la fourche et l'amortisseur en même temps. La commande à distance à 3 positions peut être installée en ligne sur le cintre, d'un côté ou de l'autre, et peut commander la fourche ou l'amortisseur.

1. Faites passer la gaine du câble du levier de la commande à distance jusqu'à l'arrêt du câble au niveau de l'amortisseur arrière. Enfin coupez la gaine à la longueur désirée. Mettez en place une virole à chaque extrémité de la gaine.
2. Réglez le levier de la commande à distance sur le mode OUVERT en poussant le levier de déverrouillage. Vérifiez que la tête du câble est bien insérée dans le levier de la commande à distance.
3. **Pour la commande à distance à 2 positions uniquement** : utilisez un petit bout de gaine équipée d'une virole entre le barillet de réglage situé sur le câble et le corps du levier de la commande à distance.
4. Une fois que la gaine du câble est bien en place sur toute sa longueur et qu'il n'y a pas de mou, lubrifiez légèrement le câble interne et enfiler-le à travers la gaine du câble ainsi qu'à travers le petit orifice situé sur la bobine de la commande à distance de couleur bleue. Ne touchez pas à la vis de réglage vissée à fleur qui relie la bobine de la commande à distance de couleur bleue à l'amortisseur ! Le boulon de maintien du câble est situé sur le renflement de la bobine de la commande à distance de couleur bleue.
5. Tout en maintenant le câble tendu, serrez le boulon de maintien, coupez le surplus de câble et écrasez son extrémité à la pince.

ENTRETIEN

Le fait de nettoyer convenablement votre composant FOX entre chaque sortie ainsi que de procéder à des entretiens réguliers, vous aidera à réduire les coûts de réparation et à allonger la durée de vie du produit.

Pour plus d'informations sur les procédures d'entretien, consultez le site www.ridefox.com/OwnersManuals, ou contactez FOX pour un service complet d'entretien (**1.800.369.7469** ou mtbservice@ridefox.com).

Éléments d'entretien minimal recommandés	Avant chaque sortie	Après chaque sortie	Régulièrement	Toutes les 125 heures ou une fois par an, au premier des termes échu*
Vérifiez l'extérieur de votre fourche/amortisseur. N'utilisez pas la fourche/l'amortisseur si une pièce extérieure semble endommagée. Contactez FOX ou votre revendeur habituel pour obtenir une réparation.	X			
Nettoyez l'extérieur avec du savon doux et de l'eau uniquement puis essuyez-le avec un chiffon doux. N'utilisez jamais de nettoyeur haute pression et ne vaporisez jamais d'eau directement sur la jonction joint/corps de l'amortisseur.		X		
Vérifiez les réglages de l'affaissement et de l'amortissement. Vérifiez que les commandes ne présentent pas de dommages apparents et qu'elles fonctionnent bien.			X	
Entretien complet (inspections interne et externe complètes, remontage de l'amortisseur, remplacement des joints d'étanchéité pour les amortisseurs pneumatiques, remontage du ressort pneumatique, remplacement du bain d'huile et du joint anti-poussière).				X

*Pour les cyclistes qui pratiquent des descentes accessibles par remontées mécaniques, dans des parks ou le freeride extrême ou qui roulent sur des terrains extrêmement humides et boueux ou secs et poussiéreux où des débris peuvent souiller l'amortisseur, FOX les invite à réaliser les entretiens de manière plus fréquente que ce qui est recommandé ci-dessus, en fonction des besoins. Si vous entendez, voyez ou sentez quelque chose d'anormal, cessez immédiatement d'utiliser votre vélo et contactez un centre d'entretien agréé FOX pour faire réaliser un entretien approprié.

CONSULTEZ DES INFORMATIONS ET DES VIDÉOS SUPPLÉMENTAIRES :

ridefox.com

FOX Factory, Inc., une société incorporée en Californie, U.S.A., dont les bureaux se trouvent à l'adresse suivante : 915 Disc Dr, Scotts Valley, CA 95066, U.S.A. (« Fox »), offre la GARANTIE LIMITÉE suivante en ce qui concerne ses éléments de suspension :

GARANTIE LIMITÉE FOX

GARANTIE LIMITÉE DE UN (1) AN POUR LES ÉLÉMENTS DE SUSPENSION

Dans le respect des limites et conditions générales de vente notées ci-dessous, Fox garantit à l'acheteur d'origine dans le commerce de détail (client) d'un élément de suspension Fox neuf que cet élément de suspension Fox, quand il est neuf, est exempt de défauts de matériau ou de vices de fabrication. Cette garantie arrive à expiration un (1) an après la date originelle d'achat dans le commerce de détail de l'élément de suspension Fox original auprès d'un revendeur Fox agréé, ou d'un fabricant d'équipement agréé par Fox quand la suspension Fox est incluse en tant qu'équipement d'origine avec un véhicule acheté.

CONDITIONS DE LA GARANTIE

Cette garantie n'est valide que si l'élément de suspension Fox est utilisé dans des conditions normales et est entretenu conformément aux recommandations de Fox. Cette garantie est uniquement applicable aux suspensions Fox achetées neuves auprès d'une source autorisée Fox et est offerte uniquement au propriétaire d'origine de l'élément de suspension Fox neuf acheté dans le commerce de détail (client). Elle n'est pas transférable à des acheteurs ultérieurs.

S'il est déterminé par Fox, à son seul gré et sur sa décision définitive, qu'un composant de suspension Fox est couvert par cette garantie limitée, il sera réparé ou remplacé par un modèle comparable, choisi unilatéralement par Fox, dont la décision sera péremptoire et exécutoire. CECI FORME LE RECOURS EXCLUSIF AUX CONDITIONS DE CETTE GARANTIE LIMITÉE. TOUT AUTRE RECOURS OU DOMMAGE QUI POURRAIT ÊTRE APPLICABLE AUTREMENT DANS LE CADRE DE CETTE GARANTIE LIMITÉE EST EXCLU, Y COMPRIS, SANS Y ÊTRE LIMITÉ, LES DOMMAGES ACCESSOIRES OU INDIRECTS, OU LES DOMMAGES ET INTÉRÊTS EXEMPLAIRES.

Cette garantie limitée ne s'applique pas à l'usure normale, aux malformations ou aux défaillances consécutives à un usage inapproprié, un manque d'entretien, un montage incorrect, des modifications ou des altérations, des réparations ou des entretiens inappropriés ou interdits, des collisions, des accidents, des chutes ou toute autre utilisation anormale, excessive ou inappropriée.

La présente garantie limitée confère au client des droits juridiques spécifiques. Le client peut aussi bénéficier d'autres droits juridiques du fait de l'application de lois nationales qui ne sont pas concernées par cette garantie limitée. Si un tribunal compétent détermine qu'une disposition spécifique de cette garantie limitée ne s'applique pas, cette détermination ne portera pas effet sur les autres dispositions de cette garantie limitée et toutes les autres dispositions restent effectives.

CETTE GARANTIE EST LA SEULE GARANTIE OFFERTE PAR FOX POUR SES ÉLÉMENTS DE SUSPENSION ET LEURS COMPOSANTS, ET IL N'Y A AUCUNE AUTRE GARANTIE EN DEHORS DE CELLE DÉCRITE DANS CE DOCUMENT. TOUTE AUTRE GARANTIE QUI POURRAIT ÊTRE IMPLICITE SELON LA LÉGISLATION EN COURS, Y COMPRIS, SANS Y ÊTRE LIMITÉE, TOUTE GARANTIE IMPLICITE DE QUALITÉ MARCHANDE OU D'APTITUDE À UN USAGE SPÉCIFIQUE, EST EXCLUE.

Cette garantie limitée doit être soumise uniquement aux lois de l'État de Californie.

CONGRATULAZIONI!

Grazie per aver scelto un prodotto di sospensioni FOX per la vostra bicicletta. Tutti i prodotti per sospensioni FOX sono progettati e testati dai migliori professionisti del settore a Santa Cruz County, California, USA.

Seguire le indicazioni e le istruzioni fornite in questa Guida per l'utente, in modo da essere in grado di eseguire correttamente l'impostazione, l'utilizzo e la manutenzione del nuovo prodotto FOX.

Per informazioni aggiuntive e video, consultare l'indirizzo <http://www.ridefox.com/OwnersManuals>, oppure chiamare FOX US al numero 1.800.369.7469, oppure inviare un'email a mtbservice@ridefox.com, oppure contattare un centro assistenza internazionale autorizzato FOX all'indirizzo <http://www.ridefox.com/GlobalDistributors>. Se non è disponibile una connessione internet, contattare FOX per ordinare una copia cartacea gratuita del manuale utente online FOX relativo al prodotto.

INFORMAZIONI DI AVVERTIMENTO E DI SICUREZZA

I prodotti FOX devono essere installati da un tecnico di assistenza biciclette professionista, secondo le specifiche d'installazione indicate da FOX. Forcelle installate in modo improprio possono cedere, causando la perdita di controllo della bicicletta, con conseguenti LESIONI GRAVI O MORTALI.

Le modifiche o le alterazioni dei prodotti FOX possono causarne il malfunzionamento e comportare LESIONI GRAVI O MORTALI. Non modificare mai ALCUNA parte di un prodotto FOX (inclusi archetto d'irrigidimento foderi, testa, sterzo, tubi superiori, foderi, contenitore dell'aria, reggisella, distanziali volume, materiali interni, spessori a fessura del mozzo, adattatori del mozzo, o qualsiasi altra parte).

I prodotti di sospensione per biciclette FOX possono anche essere utilizzati su bici con pedalata assistita o veicoli motorizzati che producono fino a 250 watt di potenza. NON utilizzare i prodotti di sospensione per biciclette FOX su veicoli motorizzati che producono oltre 250 watt di potenza.

I prodotti per sospensioni FOX E-BIKE OPTIMIZED possono essere utilizzati su motocicli o veicoli motorizzati che producono 250-500 watt di potenza. NON utilizzare i prodotti per sospensioni FOX per biciclette su motocicli a pedalata assistita o veicoli motorizzati che producono più di 500 watt di potenza.

NON utilizzare i prodotti per sospensioni FOX per biciclette o i prodotti per sospensioni FOX E-BIKE OPTIMIZED su motocicli a pedalata assistita o veicoli motorizzati che producono più di 500 watt di potenza. NON utilizzare i prodotti per sospensioni FOX per biciclette su alcun veicolo motorizzato dotato di acceleratore.

L'uso improprio di prodotti per sospensioni FOX può causare il cedimento delle sospensioni, il che potrebbe comportare danni alle cose, LESIONI GRAVI O MORTALI e annullamento della garanzia.

NON utilizzare prodotti per sospensioni FOX per biciclette su alcun veicolo che trasporti più di un operatore o biker, ad esempio una bicicletta tandem o una bicicletta pesante.

La manutenzione non corretta o l'uso di parti di ricambio non originali con forcelle e ammortizzatori FOX possono causare il malfunzionamento del prodotto, provocando LESIONI GRAVI O MORTALI.

Non usare mai un'idropulitrice per la pulizia del prodotto FOX.

Seguire le istruzioni del produttore dei freni per una corretta installazione e regolazione del sistema frenante. L'installazione o la regolazione non corretta dei freni può causare una perdita di controllo della bicicletta che può causare LESIONI GRAVI O LA MORTALI.

La forcella o l'ammortizzatore potrebbero cedere in condizioni che causano la flessione e/o la rottura di una parte della forcella o dell'ammortizzatore. Anche qualsiasi condizione che provochi perdita di aria e/o olio, ad esempio una collisione o periodi di non utilizzo, può causare il cedimento della forcella o dell'ammortizzatore. Una forcella o un ammortizzatore danneggiati e/o che hanno perdite potrebbero cedere provocando un incidente con conseguenti LESIONI GRAVI O MORTALI. Se si sospetta che la forcella o l'ammortizzatore siano stati danneggiati, interrompere immediatamente la guida e contattare FOX per l'ispezione e la riparazione.

Non cercare mai di staccare, aprire, smontare o riparare un ammortizzatore FOX "bloccato". Una condizione di "blocco" risulta da un malfunzionamento della guarnizione dinamica interna (posizionata tra le camere d'aria negativa e positiva all'interno del maniccotto dell'ammortizzatore non EVOL), facendo sì che la camera d'aria negativa ritenga un maggior livello di alta pressione dell'aria rispetto alla camera d'aria positiva. Per verificare se l'ammortizzatore sia effettivamente "bloccato":

- Rimuovere il coperchio e rilasciare la valvola Schrader per rilasciare completamente la pressione dell'aria dalla camera d'aria positiva dell'ammortizzatore.
- Se il corpo di ammortizzazione si ritrae nel maniccotto vicino al fondocorsa quando l'aria viene rilasciata dalla camera d'aria positiva, attaccare una pompa manuale ad alta pressione FOX e pressurizzare l'ammortizzatore a 17 bar.
- Se l'ammortizzatore non si estende completamente, significa che è "bloccato".
- Qualsiasi procedura di manutenzione impropria con ammortizzatori ad aria FOX in condizione di blocco può causare LESIONI GRAVI O MORTALI. Per le riparazioni contattare FOX o un Centro Assistenza Autorizzato.

INSTALLAZIONE DELL'AMMORTIZZATORE POSTERIORE

AVVERTENZA

L'impostazione e la configurazione dell'ammortizzatore posteriore variano fortemente a seconda dei diversi produttori di biciclette. Fare riferimento al manuale della propria bicicletta. I prodotti FOX devono essere installati da un tecnico di assistenza biciclette qualificato, secondo le specifiche d'installazione indicate da FOX. Ammortizzatori posteriori installati in modo improprio possono cedere, causando la perdita di controllo della bicicletta, con conseguenti LESIONI GRAVI O MORTALI.

Per installare un ammortizzatore su una bicicletta per cui non è in dotazione, attenersi alla procedura riportata di seguito, accertandosi che la lunghezza sia adeguata prima di guidare la bicicletta.

AMMORTIZZATORI PNEUMATICI

1. Installare l'ammortizzatore sul telaio servendosi della bulloneria appropriata secondo le istruzioni del produttore.
2. Rimuovere il tappo dell'aria, collegare una pompa, e far uscire LENTAMENTE tutta l'aria dalla camera d'aria principale.
3. Comprimerne lentamente le sospensioni compiendo un'escursione intera.
4. Verificare che NESSUNA parte dell'ammortizzatore entri a contatto con il telaio o i collegamenti durante lo spostamento lungo l'escursione.
5. Impostare l'abbassamento consultando le istruzioni online all'indirizzo www.ridefox.com.

Non superare la pressione pneumatica massima:

Gli ammortizzatori non EVOL presentano una pressione massima di 300 psi.

Gli ammortizzatori EVOL presentano una pressione massima di 350 psi.

Gli ammortizzatori FLOAT X2 EVOL presentano una pressione massima di 300 psi.

La pressione minima dell'aria è:

50 psi per tutti gli ammortizzatori pneumatici.

Pressione misurata a una temperatura ambiente di 70-75 °F. La normale gamma di temperatura di esercizio per i prodotti Fox è 20-140 °F

AMMORTIZZATORI A MOLLA

1. Rimuovere la molla elicoidale dall'ammortizzatore (vedere la sezione "Rimozione della molla elicoidale").
2. Installare l'ammortizzatore sul telaio servendosi della bulloneria appropriata secondo le istruzioni del produttore.
3. Comprimerne lentamente le sospensioni compiendo un'escursione intera.
4. Verificare che NESSUNA parte dell'ammortizzatore entri a contatto con il telaio o i collegamenti durante lo spostamento lungo l'escursione.
5. Rimuovere l'ammortizzatore dal telaio, reinstallare la molla elicoidale (vedere la sezione "Installare la molla elicoidale") e reinstallare l'ammortizzatore. Verificare che la molla non entri a contatto con il telaio o i collegamenti.
6. Impostare l'abbassamento consultando le istruzioni online all'indirizzo www.ridefox.com.

MANICOTTO EVOL

AUMENTO DELLA PRESSIONE DELL'ARIA

Equalizzare le camere d'aria positiva e negativa lentamente comprimendo l'ammortizzatore al 25% della corsa 10-20 volte dopo l'aggiunta di ogni 50 psi.

La mancata equalizzazione delle camere può portare ad una maggiore pressione nella camera d'aria positiva rispetto a quella della camera negativa. Se l'ammortizzatore è molto rigido e si trova in estensione massima, comprimere l'ammortizzatore fino a sentire o percepire il trasferimento dell'aria. Tenere l'ammortizzatore in questa posizione compressa per alcuni secondi.

RILASCIO DELLA PRESSIONE DELL'ARIA

Rilasciare l'aria lentamente in modo che anche l'aria dalla camera negativa possa essere rilasciata attraverso la valvola Schrader.

Il rilascio della pressione dell'aria troppo rapido può causare una pressione maggiore nella camera negativa rispetto alla camera positiva. Se l'ammortizzatore viene compresso nella corsa e non si estende completamente, aggiungere pressione fino all'estensione, quindi comprimere lentamente l'ammortizzatore al 25% della corsa 10-20 volte.

RIMOZIONE DELLA MOLLA ELICOIDALE

La molla elicoidale può essere rimossa per verificare la presenza di spazio all'interno del telaio o per sostituire una molla con una più rigida o più morbida.

1. Ruotare il registro di precarico in senso antiorario di circa 10 giri.
2. Spostare la molla elicoidale verso il regolatore del precarico e rimuovere il fermo della molla scanalato e l'inserito del fermo della molla (l'inserito del fermo della molla si trova solo su ammortizzatori serie Factory e Performance Elite).
3. Fare scorrere la molla fuori dal corpo dell'ammortizzatore. Potrebbe essere necessario rimuovere la bulloneria di montaggio se interferisce con la rimozione della molla.

INSTALLARE LA MOLLA ELICOIDALE

1. Installare la molla elicoidale sul corpo dell'ammortizzatore.
2. **Serie Factory e Performance Elite:** Montare l'inserito del fermo della molla sull'ammortizzatore con la parte sporgente posizionata all'interno della molla elicoidale. Installare il fermo della molla scanalato con la parte sporgente posizionata all'interno dell'inserito del fermo della molla.
Serie Performance: Installare il fermo della molla scanalato con la parte sporgente posizionata all'interno della molla elicoidale sugli ammortizzatori serie Performance.
3. Stringere il registro di precarico fino a che la molla non si muove più, quindi ruotare il registro di precarico per un altro giro completo.
4. Impostare l'abbassamento consultando le istruzioni online all'indirizzo www.ridefox.com.

INSTALLAZIONE REMOTA

AMMORTIZZATORE POSTERIORE

Il telecomando a 2 posizioni può essere installato sotto il manubrio sul lato non di guida, dove in genere sarebbe ubicato un cambio anteriore, oppure installato sopra il manubrio sul lato di guida. Il telecomando a 2 posizioni può essere utilizzato con due cavi per controllare contemporaneamente forcella e ammortizzatore. Il telecomando a 3 posizioni può essere installato in linea con il manubrio su entrambi i lati ed è in grado di controllare forcella o ammortizzatore.

1. Instradare la guaina del cavo dalla leva remota verso il fermo del cavo dell'ammortizzatore posteriore e tagliare alla lunghezza appropriata. Installare le fascette a entrambe le estremità.
2. Impostare la leva remota in modalità OPEN, spingendo la leva di rilascio. Accertarsi che la testa del cavo sia completamente alloggiata nella leva remota.
3. **Esclusivamente per telecomandi a 2 posizioni** - utilizzare un piccolo pezzo di guaina con una fascetta tra barilotto di regolazione in linea e corpo della leva remota.
4. Con la guaina del cavo completamente in sede e in assenza di gioco nel sistema, lubrificare leggermente il cavo interno e farlo passare sulla guaina del cavo e all'interno della puleggia remota blu. Non ruotare la vite di fermo montata a filo che collega la puleggia remota blu all'ammortizzatore. Il bullone del cavo si trova nella porzione che fuoriesce della puleggia remota blu.
5. Tenendo stretto il cavo, serrare il bullone, tagliar via il cavo in eccesso e crimpare all'estremità.

MANUTENZIONE

Una pulizia adeguata del prodotto FOX tra un utilizzo e l'altro, oltre a un servizio di manutenzione programmato a intervalli regolari, aiuta a ridurre i costi di riparazione e prolunga la durata del prodotto.

Per ulteriori informazioni sulle procedure di manutenzione, visitare il sito www.ridefox.com/OwnersManuals, oppure contattare FOX per un servizio completo di manutenzione (**1.800.369.7469** o mtbservice@ridefox.com).

Elementi di manutenzione minimi consigliati	Prima di ogni sessione di guida	Dopo ogni sessione di guida	Regolarmente	Ogni 125 ore o una volta l'anno, in base a quale evento si verifica prima*
Ispezionare l'intera parte esterna della forcella/ammortizzatore. La forcella/ammortizzatore non deve essere usato se una sua qualsiasi parte esterna appare danneggiata. Rivolgersi al rivenditore locale o a FOX per riparazioni.	X			
Pulire la parte esterna solo con acqua e sapone delicato; asciugare con un panno morbido asciutto. Non utilizzare idropulitrici né spruzzare acqua direttamente sulla giunzione tra la guarnizione/corpo dell'ammortizzatore.		X		
Controllare le impostazioni dell'abbassamento e dell'ammortizzatore. Ispezionare i comandi per rilevare l'eventuale presenza di danni e verificarne il funzionamento.			X	
Revisione completa (ispezione completa interna/esterna, revisione degli ammortizzatori, sostituzione della guarnizione per gli ammortizzatori pneumatici, revisione della molla, sostituzione dell'olio del bagno e del parapolvere).				X

*Se si effettuano corse con sollevamento (downhill), parking o freeride estremo, oppure se si guida in condizioni di bagnato/fango o secco/polveroso in cui i detriti del sentiero vengono spruzzati sull'ammortizzatore, FOX consiglia ai biker di effettuare la manutenzione con frequenza superiore a quella indicata, in base alle necessità. Se si avvertono anomalie, interrompere immediatamente la guida e contattare un centro assistenza FOX autorizzato per i controlli e le riparazioni necessarie.

VEDERE ULTERIORI INFORMAZIONI E VIDEO:

ridefox.com

Fox Factory, Inc., multinazionale californiana con sede in 915 Disc Dr, Scotts Valley, CA 95066, USA ("FOX"), stabilisce la seguente GARANZIA LIMITATA per i suoi prodotti per sospensioni:

GARANZIA LIMITATA FOX

GARANZIA LIMITATA DI UN (1) ANNO SUI PRODOTTI PER SOSPENSIONI

Nel rispetto delle limitazioni, dei termini e delle condizioni del presente documento, FOX garantisce al proprietario originale (consumatore) di ogni nuovo prodotto per sospensioni FOX che lo stesso, in condizioni nuove, è privo di difetti di materiale e lavorazione. Questa garanzia limitata scade dopo un (1) anno dalla data di acquisto del prodotto per sospensioni Fox originale presso un punto vendita FOX autorizzato o un produttore di attrezzatura originale FOX autorizzato presso il quale la sospensione FOX sia in dotazione come attrezzatura originale nel veicolo acquistato.

TERMINI DI GARANZIA

Questa garanzia limitata è valida a condizione che il prodotto per sospensioni FOX venga utilizzato in condizioni normali e conservato correttamente secondo quanto specificato da FOX. Questa garanzia limitata è applicabile solo alle sospensioni FOX acquistate nuove da una fonte FOX autorizzata ed è valida solo per il proprietario originale (consumatore) del nuovo prodotto per sospensioni FOX, pertanto non è trasferibile ad eventuali proprietari successivi a quello originale.

Nel caso in cui venisse determinato da Fox, a sua unica discrezione, che un prodotto per sospensioni FOX sia coperto da questa garanzia limitata, questo verrà riparato o sostituito, da un modello confrontabile, scelto esclusivamente da FOX, in modo conclusivo e vincolante. QUESTA RAPPRESENTA L'UNICA ED ESCLUSIVA FORMA DI RIPARAZIONE SOTTO QUESTA GARANZIA LIMITATA. SONO ESCLUSI TUTTI GLI ALTRI EVENTUALI RISARCIMENTI CHE POTREBBERO ESSERE APPLICABILI AI SENSI DI QUESTA GARANZIA LIMITATA, COMPRESI, A TITOLO ESEMPLIFICATIVO MA NON LIMITATIVO, DANNI ACCIDENTALI O INDIRETTI O DANNI PUNITIVI.

Questa garanzia limitata non si applica alla normale usura, malfunzionamenti o guasti che derivano da abuso, negligenza, montaggio improprio, alterazione o modifica, riparazione o manutenzione impropria o non autorizzata, sinistri, incidenti o collisioni, o altro uso anomalo, eccessivo o improprio.

La presente garanzia limitata riconosce al consumatore alcuni diritti legali specifici. Il consumatore può anche avere altri diritti legali ai sensi delle vigenti leggi nazionali non compromessi da questa garanzia limitata. Se un tribunale competente per giurisdizione determina che una particolare disposizione della presente garanzia limitata non sia valida, tale determinazione non influenza alcuna altra disposizione della presente garanzia limitata e tutte le altre disposizioni restano in vigore.

LA PRESENTE È L'UNICA GARANZIA CONCESSA DA FOX PER I SUOI PRODOTTI E COMPONENTI PER SOSPENSIONI E NON ESISTE ALCUNA GARANZIA CHE SI ESTENDA OLTRE LA DESCRIZIONE QUI RIPORTATA. È ESCLUSA QUALSIASI GARANZIA CHE POSSA ESSERE SOTTINTESA DALLA LEGGE, COMPRESA, A TITOLO ESEMPLIFICATIVO MA NON LIMITATIVO, QUALSIASI GARANZIA IMPLICITA DI COMMERCIALIZZABILITÀ O IDONEITÀ A UNO SCOPO PARTICOLARE.

La presente garanzia limitata è disciplinata esclusivamente dalle leggi dello Stato della California.

HERZLICHEN GLÜCKWUNSCH!

Wir gratulieren zu Ihrer neuen FOX-Federung für Ihr Fahrrad. Alle FOX-Federungsprodukte werden von branchenweit führenden Spezialisten in Santa Cruz County (Kalifornien) in den USA entwickelt und getestet. Bitte befolgen Sie die Hinweise und Anweisungen in diesem Handbuch, um Ihr neues FOX-Produkt ordnungsgemäß einzustellen, zu verwenden und zu warten.

Weitere Informationen finden Sie unter <http://www.ridefox.com/OwnersManuals>. Kontaktieren Sie bei Bedarf FOX US telefonisch unter 1.800.369.7469 oder per E-Mail an mtbservice@ridefox.com. Außerhalb der USA können Sie sich auch an eines der zugelassenen internationalen FOX Service-Center wenden, die Sie unter <http://www.ridefox.com/GlobalDistributors> finden. Wenn Sie nicht über einen Internetzugang verfügen, wenden Sie sich an FOX, um kostenlos ein Druckexemplar der Online-FOX-Bedienungsanleitung für Ihr Produkt zu bestellen.

WARNHINWEISE UND SICHERHEITSMITTELMASSE

Produkte von FOX müssen von einem professionellen Fahrradmechaniker gemäß den FOX-Einbauanleitungen eingebaut werden. Unsachgemäß eingebaute Gabeln können versagen, sodass der Fahrer die Kontrolle über das Fahrrad verliert, was zu SCHWEREN ODER TÖDLICHEN VERLETZUNGEN führen kann.

Modifizierungen oder Veränderungen von FOX-Produkten können Fehlfunktionen des Produkts verursachen, die zu SCHWEREN ODER TÖDLICHEN VERLETZUNGEN führen können. Sie dürfen KEINE Teile eines FOX-Produkts modifizieren oder verändern (einschließlich: Querbrücke am unteren Gabelbein, Gabelkopf, Gabelschaft, Standrohre, Gabelbein, Luftkammer, Sattelstütze, Luft-Volumendistanzstücken, Innenteilen, Achslochplättchen, Achsadapter und alle anderen Teile).

FOX-Fahrrad-Federungsprodukte dürfen auch an pedalunterstützten motorisierten Fahrrädern oder motorisierten Fahrzeugen, die bis zu 250 Watt Leistung erzeugen, verwendet werden. Verwenden Sie FOX-Fahrrad-Federungsprodukte NICHT an Fahrzeugen, die mehr als 250 Watt Leistung erzeugen.

E-BIKE-optimierte FOX-Federungsprodukte können an motorisierten Fahrrädern oder Motorfahrzeugen verwendet werden, die 250 bis 500 Watt Leistung erzeugen. Verwenden Sie FOX-Fahrrad-Federungsprodukte nicht an pedalunterstützten motorisierten Fahrrädern oder Motorfahrzeugen, die 500 Watt Leistung oder mehr erzeugen.

Verwenden Sie FOX-Fahrrad-Federungsprodukte oder E-BIKE-optimierte FOX-Federungsprodukte nicht an pedalunterstützten motorisierten Fahrrädern oder Motorfahrzeugen, die 500 Watt Leistung oder mehr erzeugen. Verwenden Sie FOX-Fahrrad-Federungsprodukte nicht an motorisierten Fahrzeugen mit Gaszug.

Bei nicht bestimmungsgemäßer Verwendung von FOX-Federungsprodukten kann die Federung versagen, was zu Sachschäden oder sogar schweren oder tödlichen Verletzungen führen kann. Außerdem erlischt die Garantie.

Verwenden Sie FOX-Fahrrad-Federungsprodukte nicht an Fahrzeugen, die mehr als eine Person befördern, beispielsweise Tandems oder schwere Lastfahrräder.

Unsachgemäße Wartung oder die Verwendung von Fremdbauteilen an FOX-Gabeln und Dämpfern können

Fehlfunktionen des Produkts verursachen, die zu SCHWEREN ODER TÖDLICHEN VERLETZUNGEN führen können.

Reinigen Sie Ihr FOX-Produkt nicht mit einem Hochdruckreiniger. Ihre Gabel oder Ihr Dämpfer kann in bestimmten Situationen versagen, wie z. B. wenn Komponenten oder Bauteile der Gabel oder des Dämpfers sich verbiegen oder brechen. Jegliche Zustände, die zu einem Verlust von Luft und/oder Öl führen, z. B. Unfälle oder längerer Nichtgebrauch, können ebenfalls zum Versagen Ihrer Gabel oder Ihres Dämpfers führen. Beschädigte und/oder leckende Gabeln oder Dämpfer können versagen, was zu Unfällen und SCHWEREN ODER TÖDLICHEN VERLETZUNGEN führen kann. Wenn Sie vermuten, dass Ihre Gabel oder Ihr Dämpfer beschädigt sein könnte, fahren Sie nicht mehr mit dem Fahrrad und wenden Sie sich zur Überprüfung und Reparatur an FOX.

Versuchen Sie nicht, blockierte FOX-Dämpfer auszubauen, zu öffnen, zu zerlegen oder zu warten. Zum Blockieren kommt es durch ein Versagen der dynamischen Luftdichtung (zwischen der Positiv- und der Negativ-Luftkammer in der Nicht-EVOL-Dämpfer-Luftkammer), was dazu führt, dass der Druck in der Negativ-Luftkammer höher bleibt als in der Positiv-Luftkammer. So prüfen Sie, ob der Dämpfer blockiert ist:

- Nehmen Sie die Ventilkappe vom Schrader-Ventil des Dämpfers ab und drücken Sie den Einsatz des Schrader-Ventils nach unten, um den Luftdruck aus der Positiv-Luftkammer des Dämpfers vollständig abzulassen.
- Wenn der Dämpferkörper nahezu bis zum Durchschlagen in die Luftkammer eintritt, nachdem die Luft aus der Positiv-Luftkammer abgelassen wurde, pumpen Sie den Dämpfer mithilfe einer FOX-Hochdruckpumpe auf 17 bar (250 psi) auf.
- Wenn der Dämpfer sich nicht vollständig ausfährt, ist er blockiert.
- Unsachgemäße Reparaturen an FOX-Luftdämpfern in blockiertem Zustand können zu SCHWEREN ODER TÖDLICHEN VERLETZUNGEN führen. Wenden Sie sich wegen Reparaturen an FOX oder ein zugelassenes Service-Center.

EINBAU DES HINTERBAUDÄMPFERS

WARNUNG

Die Einstellung und Konfiguration des hinteren Dämpfers hängt vom Fahrrad ab. Beachten Sie die Anleitung zu Ihrem Fahrrad. Produkte von FOX müssen von einem qualifizierten Fahrradmechaniker gemäß den FOX-Einbauanleitungen eingebaut werden. Unsachgemäß eingebaute Dämpfer können versagen, sodass der Fahrer die Kontrolle über das Fahrrad verliert, was zu SCHWEREN ODER TÖDLICHEN VERLETZUNGEN führen kann.

Wenn Sie Ihren Dämpfer in ein Fahrrad einbauen, bei dem der Dämpfer keine Originalausstattung war, befolgen Sie die folgenden Schritte, um vor der Fahrt einen ausreichenden Freiraum zu gewährleisten.

LUFTDÄMPFER

1. Bauen Sie den Dämpfer gemäß den Anweisungen des Rahmenherstellers in Ihren Rahmen ein.
2. Entfernen Sie die Luftventilkappe, bringen Sie eine Dämpferpumpe an und lassen Sie dann LANGSAM die gesamte Luft aus der Hauptluftkammer ab.
3. Bewegen Sie den Dämpfer langsam einige Male durch den gesamten Federweg.
4. Vergewissern Sie sich, dass der Dämpfer über seinen gesamten Federweg hinweg keinen Teil des Rahmens oder Gelenks berührt.
5. Stellen Sie die Nachgiebigkeit wie im Abschnitt „Einstellen der Nachgiebigkeit“ beschrieben ein.

SCHRAUBENFEDERDÄMPFER

1. Bauen Sie die Schraubenfeder aus Ihrem Dämpfer aus (siehe Abschnitt „Ausbau der Schraubenfeder“).
2. Bauen Sie den Dämpfer gemäß den Anweisungen des Rahmenherstellers in Ihren Rahmen ein.
3. Bewegen Sie den Dämpfer langsam einige Male durch den gesamten Federweg.
4. Vergewissern Sie sich, dass der Dämpfer über seinen gesamten Federweg hinweg keinen Teil des Rahmens oder Gelenks berührt.
5. Entfernen Sie den Dämpfer aus Ihrem Rahmen, bringen Sie die Schraubenfeder wieder an (siehe Abschnitt „Einbau der Schraubenfeder“) und bauen Sie dann den Dämpfer wieder ein. Vergewissern Sie sich, dass die Feder keinen Teil des Rahmens oder Gelenks berührt.
6. Stellen Sie die Nachgiebigkeit wie im Abschnitt „Einstellen der Nachgiebigkeit“ beschrieben ein.

EINSTELLEN DER NACHGIEBIGKEIT – LUFTDÄMPFER

Um mit Ihrer FOX-Federung eine optimale Leistung zu erzielen, passen Sie den Luftdruck an, um die Nachgiebigkeit wie erforderlich einzustellen.

Die Nachgiebigkeit ist der Weg, um den Ihre Federung durch Ihr Körpergewicht und die Fahrradkleidung einfedert. Die Nachgiebigkeit sollte auf 25 bis 30% **des Gesamtfederwegs des Dämpfers** eingestellt werden.

1. Stellen Sie den 3-Wege-Hebel auf den OFFENEN Modus ein.
2. Stellen Sie den Luftdruck des Dämpfers (bar/psi) so ein, dass er Ihrem Gewicht in kg/lbs entspricht. Bringen Sie die Luftpumpe am Dämpfer an und drücken Sie dann den Dämpfer 10 Mal langsam um 25% des Federwegs zusammen, bis Sie den gewünschten Druck erreicht haben. Dadurch wird der Luftdruck zwischen der Positiv- und der Negativ-Luftkammer ausgeglichen; die Druckanzeige am Pumpenmanometer ändert sich entsprechend.
3. Nehmen Sie die Pumpe ab.
4. Setzen Sie sich in Ihrer normalen Fahrposition auf das Fahrrad und stützen Sie sich an einer Wand oder einem Baum ab. Legen Sie Ihre normale Fahrradkleidung einschließlich eines gefüllten Trinkbeutels an, wenn Sie einen verwenden.
5. Schieben Sie den O-Ring gegen die Gummi-Luftkammerdichtung.
6. Steigen Sie vorsichtig vom Fahrrad ab, ohne es einfedern zu lassen.
7. Messen Sie den Abstand zwischen dem O-Ring und der Gummi-Luftkammerdichtung. Vergleichen Sie Ihre Messung mit dem Wert in der Tabelle „Empfohlene Nachgiebigkeitswerte“.
8. Erhöhen oder reduzieren Sie den Luftdruck, bis Sie den gewünschten Nachgiebigkeitswert erreicht haben.

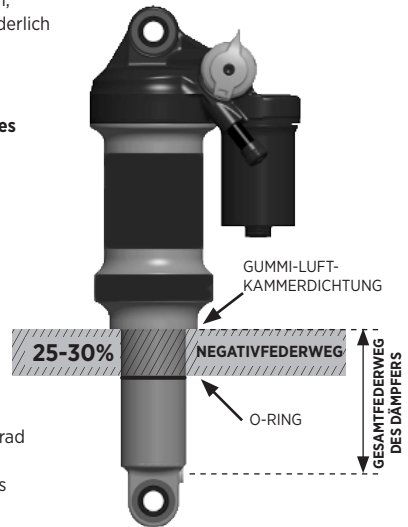

Ihr Dämpfer ist auf dem Dämpferkörper mit einem 4-stelligen ID-Code versehen. Verwenden Sie diese Nummer auf der Hilfeseite auf www.ridefox.com, um weitere Informationen einschließlich des Federwegs zu Ihrem Dämpfer zu erhalten.

Empfohlene Nachgiebigkeitswerte		
Federweg	25 % Nachgiebigkeit (Hart)	30 % Nachgiebigkeit (Weich)
38 mm (1.5 in)	10 mm (0.38 in)	11 mm (0.45 in)
44 mm (1.75 in)	11 mm (0.44 in)	13 mm (0.53 in)
51 mm (2 in)	13 mm (0.50 in)	15 mm (0.60 in)
57 mm (2.25 in)	14 mm (0.56 in)	17 mm (0.68 in)
63 mm (2.5 in)	16 mm (0.63 in)	19 mm (.75 in)
76 mm (3 in)	19 mm (0.75 in)	23 mm (0.90 in)
89 mm (3.5 in)	N/A	25 mm (1.0 in)

⚠️ WARNUNG

Überschreiten Sie nicht den maximalen Luftdruck:

Bei Nicht-EVOL-Luftdämpfern beträgt der maximale Luftdruck 20,6 bar (300 psi).

Bei EVOL-Luftdämpfern beträgt der maximale Luftdruck 24,1 bar (350 psi).

Bei FLOAT X2 EVOL-Luftdämpfern beträgt der maximale Luftdruck 20,6 bar (300 psi).

Der Mindestluftdruck beträgt:

50 psi (3,4 bar) für alle Luftdämpfer.

Der Druck ist bei einer Umgebungstemperatur von 21 bis 24 °C (70 bis 75 °F) zu messen. Der normale Betriebstemperaturbereich für FOX-Produkte beträgt -7 bis 60 °C (20 bis 140 °F).

EINSTELLEN DER NACHGIEBIGKEIT – SCHRAUBENFEDERDÄMPFER

Die Nachgiebigkeit ist der Weg, um den Ihre Federung durch Ihr Körpergewicht und die Fahrradkleidung einfedert. Die Nachgiebigkeit sollte auf 30 % des Gesamtfederwegs des Dämpfers eingestellt werden.

Beachten Sie die Empfehlungen zur Einstellung der Nachgiebigkeit Ihres Fahrradherstellers.

1. Messen Sie den Abstand zwischen den Dämpferösen an Ihrem Fahrrad (Mitte-Mitte).
2. Setzen Sie sich in Ihrer normalen Fahrposition auf das Fahrrad und stützen Sie sich an einer Wand oder einem Baum ab. Legen Sie Ihre normale Fahrradkleidung einschließlich eines gefüllten Trinkbeutels an, wenn Sie einen verwenden.
3. Messen Sie erneut den Mitte-Mitte-Abstand zwischen den Ösen. Der Unterschied zwischen den Messwerten ist die Nachgiebigkeit. Vergleichen Sie Ihre Messung mit dem Wert in der Tabelle „Empfohlene Nachgiebigkeitswerte“ auf der vorhergehenden Seite.
4. Um die Nachgiebigkeit zu erhöhen, drehen Sie den Vorspannungseinsteller gegen den Uhrzeigersinn. Wenn Sie durch Drehen des Vorspannungseinstellers keine Nachgiebigkeit von 30 % erreichen können, benötigen Sie möglicherweise eine Schraubenfeder mit einer geringeren Federhärte.

Um die Nachgiebigkeit zu verringern, drehen Sie den Vorspannungseinsteller um maximal zwei Umdrehungen im Uhrzeigersinn. Wenn Sie durch Drehen des Vorspannungseinstellers keine Nachgiebigkeit von 30 % erreichen können, benötigen Sie möglicherweise eine Schraubenfeder mit einer geringeren Federhärte.

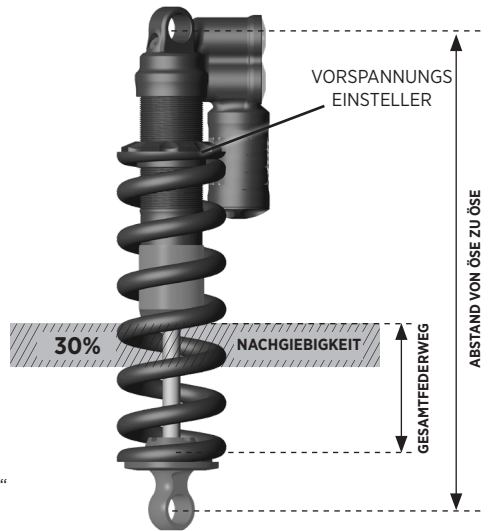

Ihr Dämpfer ist auf dem Dämpferkörper mit einem 4-stelligen ID-Code versehen. Verwenden Sie diese Nummer auf der Hilfeseite auf www.ridefox.com, um weitere Informationen einschließlich des Federwegs zu Ihrem Dämpfer zu erhalten.

AUSBAU DER SCHRAUBENFEDER

Sie können die Schraubenfeder ausbauen, um den Freiraum des Dämpfers im Rahmen zu prüfen oder eine Schraubenfeder mit höherer oder geringerer Federhärte zu montieren.

1. Drehen Sie den Vorspannungseinsteller um ca. 10 Umdrehungen gegen den Uhrzeigersinn.
2. Schieben Sie die Schraubenfeder in Richtung des Vorspannungseinstellers und entfernen Sie die geschlitzte Federhalterung und den Federhalterungseinsatz (den Federhalterungseinsatz gibt es nur bei Dämpfern der Factory- und Performance Elite-Serie).
3. Schieben Sie die Schraubenfeder vom Dämpferkörper. Sie müssen möglicherweise Befestigungsteile entfernen, wenn diese den Ausbau der Feder behindern.

EINBAU DER SCHRAUBENFEDER

1. Setzen Sie die Schraubenfeder auf den Dämpferkörper auf.
2. **Factory- und Performance Elite-Serie:** Bringen Sie den Federhalterungseinsatz wieder am Dämpfer an, wobei der vorstehende Bereich sich innerhalb der Schraubenfeder befinden muss. Bringen Sie die geschlitzte Federhalterung an, wobei der vorstehende Bereich sich innerhalb des Federhalterungseinsatzes befinden muss.
Performance-Serie: Bringen Sie die geschlitzte Federhalterung an, wobei der vorstehende Bereich sich bei Dämpfern der Performance-Serie innerhalb der Schraubenfeder befinden muss.
3. Ziehen Sie den Vorspannungseinsteller so fest, dass sich die Feder gerade nicht bewegt und drehen Sie dann den Vorspannungseinsteller um eine weitere volle Umdrehung fest.
4. Denken Sie daran, die Nachgiebigkeit neu einzustellen.

EINSTELLUNG DER DRUCKSTUFE

Die Einstellung der **Highspeed-Druckstufe (High-Speed Compression, HSC)** ermöglicht, das Federverhalten der Gabel bei stärkeren Stößen, Landungen nach Sprüngen und an rechteckigen Hindernissen zu steuern.

Die Einstellung der **Lowspeed-Druckstufe (Low-Speed Compression, LSC)** ermöglicht, das Federverhalten der Gabel bei Verlagerungen des Fahrergewichts, beim Springen und bei langsamer Krafteinwirkung zu steuern.

DRUCKSTUFENEINSTELLER DES FLOAT X2 UND DHX2

Die **Standard-HSC/LSC**-Druckstufeneinsteller steuern die Highspeed- und die Lowspeed-Druckstufendämpfung.

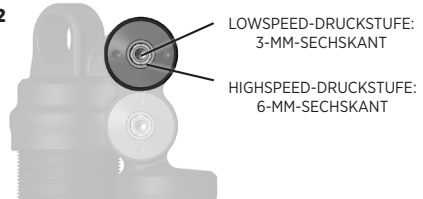

Mit dem **2-Wege-Hebel** können Sie schnelle Anpassungen des Federverhaltens vornehmen. Er ist für Einstellungen während der Fahrt vorgesehen. Im OFFENEN Modus werden die von Ihnen eingestellten Highspeed- und Lowspeed-Einstellungen verwendet. Die Einstellungen für die Highspeed- und Lowspeed-Druckstufe wirken sich nur auf die Druckstufendämpfung aus, wenn sich der Hebel in der OFFENEN Position befindet. Im HARTEN Modus ist die Lowspeed-Druckstufe sehr hart eingestellt, was besonders beim Klettern und Sprinten hilfreich ist.

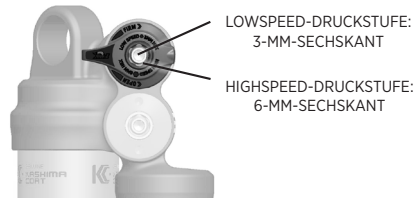

DRUCKSTUFENEINSTELLER DES VAN

Durch eine Drehung im Uhrzeigersinn wird die Druckstufendämpfung härter, eine Drehung gegen den Uhrzeigersinn macht die Dämpfung weicher.



DRUCKSTUFENEINSTELLER DES FLOAT DPS UND FLOAT DPX2

Der **3-Wege-Hebel** ermöglicht, schnelle Anpassungen vorzunehmen, um das Federverhalten des Dämpfers bei Veränderungen des Geländes anzupassen. Er ist für Einstellungen während der Fahrt vorgesehen. Verwenden Sie den OFFENEN Modus bei rauen Abfahrten, den MITTLEREN Modus bei unebenem Gelände und den HARTEN Modus zum effizienten Klettern. Stellen Sie den 3-Wege-Hebel zunächst auf den OFFENEN Modus ein.

Der ***Einsteller für den offenen Modus** ermöglicht, das Federverhalten des Dämpfers bei Verlagerungen des Fahrergewichts beim Springen und bei langsamer Kraftereinwirkung zu steuern.

Der Einsteller für den offenen Modus bietet 3 zusätzliche Feineinstellungen für den OFFENEN Modus.

Ziehen Sie den Einsteller für den offenen Modus heraus, drehen Sie ihn in die Position 1, 2 oder 3 und drücken Sie ihn ein, um die Einstellung zu verriegeln. Es wird empfohlen, diese Einstellungen vorzunehmen, während sich der 3-Wege-Hebel im Modus MITTEL oder HART befindet.

Einstellung 1 ist das weichste Fahrverhalten, Einstellung 3 das härteste.

Durch eine Drehung im Uhrzeigersinn wird die Druckstufendämpfung harter, eine Drehung gegen den Uhrzeigersinn macht die Dämpfung weicher.

FLOAT DPS

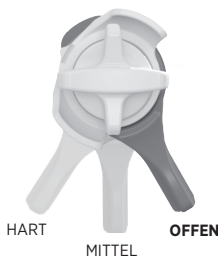

FLOAT DPX2

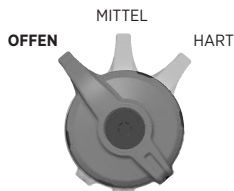

FLOAT DPS



FLOAT DPX2



EINSTELLUNG DER ZUGSTUFE – FLOAT DPS UND FLOAT DPX2

Die Zugstufe legt die Geschwindigkeit fest, mit der Ihr Dämpfer nach der Belastung ausfedert. Die Zugstufeneinstellung hängt von der Einstellung des Luftdrucks ab. Höhere Luftdrücke erfordern beispielsweise niedrigere Zugstufeneinstellungen. Bestimmen Sie Ihre Zugstufeneinstellung anhand des Luftdrucks.

Drehen Sie den Zugstufeneinsteller in die geschlossene Position (bis zum Anschlag im Uhrzeigersinn). Drehen Sie ihn dann um die in der untenstehenden Tabelle angegebene Anzahl Klicks gegen den Uhrzeigersinn zurück.

FLOAT DPS



FLOAT DPX2



Luftdruck (psi)	Empfohlene Zugstufeneinstellung - FLOAT DPS	Empfohlene Zugstufeneinstellung - FLOAT DPX2
<100	Offen (gegen den Uhrzeigersinn)	Offen (gegen den Uhrzeigersinn)
100-120	11	Offen (gegen den Uhrzeigersinn)
120-140	10	13
140-160	9	12
160-180	8	11
180-200	7	10
200-220	6	8
220-240	5	7
240-260	4	5
260-280	3	3
280-300	Geschlossen (im Uhrzeigersinn)	2

FLOAT X2 UND DHX2

Die Einstellung der **Highspeed-Zugstufe (HSR)** ist nützlich, damit sich der Dämpfer schnell von stärkeren Stößen und Stößen an rechteckigen Hindernissen erholt, um aufeinanderfolgende Stöße zu absorbieren.

Die Einstellung der **Lowspeed-Zugstufe (LSR)** ist nützlich, um das Federverhalten des Dämpfers bei Bremsnicken, fahrtechnisch anspruchsvollen Anstiegen und Fahrten in Schräglage zu steuern, wenn zusätzliche Traktion benötigt wird.

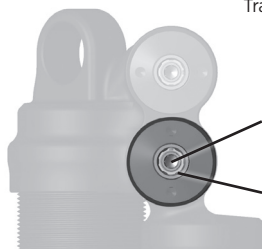

LOWSPEED-ZUGSTUFE:
3-MM-SECHSKANT

HIGHSPEED-ZUGSTUFE:
6-MM-SECHSKANT

EVOL-LUFTKAMMER

ERHÖHEN DES LUFTDRUCKS

Gleichen Sie den Luftdruck zwischen der Positiv- und der Negativ-Luftkammer aus, indem Sie den Dämpfer nach jeder Erhöhung des Luftdrucks um 3,5 bar (50 psi) 10 bis 20 Mal langsam um 25 % des Federwegs zusammendrücken.

Wenn Sie die Luftkammern nicht ausgleichen, kann es dazu kommen, dass der Luftdruck in der Positiv-Luftkammer höher als in der Negativ-Luftkammer ist. Wenn sich der Dämpfer sehr steif anfühlt und in der vollständig ausgefederten Position befindet, drücken Sie ihn zusammen, bis Sie einen Lufttransfer hören oder spüren. Halten Sie den Dämpfer einige Sekunden lang in dieser zusammengedrückten Position.

ABLASSEN VON LUFTDRUCK

Lassen Sie den Luftdruck langsam ab, sodass auch die Luft aus der Negativ-Luftkammer über das Schrader-Ventil abgelassen werden kann. Wenn Sie den Luftdruck zu schnell ablassen, kann es dazu kommen, dass der Luftdruck in der Negativ-Luftkammer höher als in der

Positiv-Luftkammer ist. Wenn der Dämpfer zusammengedrückt bleibt und nicht vollständig ausgefedert, erhöhen Sie den Luftdruck, bis der Dämpfer ausgefedert, und drücken Sie dann den Dämpfer 10 bis 20 Mal langsam um 25 % des Federwegs zusammen.

MONTAGE DER FERNBEDIENUNG

HINTERBAUDÄMPFER

Die 2-Wege-Fernbedienung kann wahlweise unter dem Lenker auf der Nicht-Antriebsseite (wo sich normalerweise der Umwerfer-Schalthebel befindet) oder über dem Lenker auf der Antriebsseite angebracht werden. Die 2-Wege-Fernbedienung kann mit zwei Zügen verwendet werden, um die Gabel und den Dämpfer gleichzeitig zu steuern. Die 3-Wege-Fernbedienung kann in Übereinstimmung mit dem Lenker auf beiden Seiten angebracht und die Gabel oder den Dämpfer steuern.

1. Führen Sie die Zugaußenhülle vom Fernbedienungshebel zum Zuganschlag am Hinterbaudämpfer und kürzen Sie sie auf die benötigte Länge. Bringen Sie an beiden Enden Endkappen an.
2. Stellen Sie den Fernbedienungshebel auf den OFFENEN Modus, indem Sie den Freigabehebel betätigen. Stellen Sie sicher, dass das Zugende fest im Fernbedienungshebel sitzt.
3. **Nur für 2-Wege-Fernbedienungen** - Verwenden Sie ein kurzes Stück Außenhülle mit einer Endkappe zwischen dem Zugspannungseinsteller und dem Fernbedienungshebelkörper.
4. Wenn alle Außenhüllen fest sitzen und das System nirgends durchhängt, schmieren Sie den Innenzug etwas und führen Sie ihn durch die Außenhülle und das kleine Loch in der blauen Umlenkrolle für die Fernbedienung. Drehen Sie nicht die versenkt montierte Einstellschraube, mit der das blaue Fernbedienungsrollchen am Dämpfer befestigt ist! Die Zugklemmschraube befindet sich im vorstehenden Teil des blauen Fernbedienungsrollchens.
5. Ziehen Sie den Zug straff, ziehen Sie die Zugklemmschraube fest, schneiden Sie die überschüssige Zuglänge ab und bringen Sie eine Endkappe an.

VERWENDUNG DER FERNBEDIENUNG

Die Fernbedienung ermöglicht, schnelle Anpassungen des Federverhaltens vorzunehmen. Sie ist für Einstellungen während der Fahrt vorgesehen.

HARTER Modus: Drücken Sie den Betätigungshebel in die unterste Position, um den HARTEN Modus zu aktivieren. Im HARTEN Modus ist die Low-speed-Druckstufe sehr hart eingestellt, was besonders beim Klettern und Sprinten hilfreich ist.

MITTLERER Modus (nur 3-Wege-Fernbedienungen): Betätigen Sie im HARTEN Modus einmal den schwarzen Freigabehebel und drücken Sie dann den Betätigungshebel eine Rasterung nach unten in die mittlere Position, um den MITTLEREN Modus zu aktivieren. Drücken Sie aus dem OFFENEN Modus den Betätigungshebel eine Rasterung nach unten in die mittlere Stellung, um den MITTLEREN Modus zu aktivieren. Der MITTLERE Modus bietet eine mittlere Härte und eignet sich zum Fahren in unebenem Gelände und um einen zu langen Federweg in technischen Fahrsituationen zu vermeiden (wie Drops mit geringer Geschwindigkeit).

OFFENER Modus: Drücken Sie den Freigabehebel in eine beliebige Position, um den OFFENEN Modus zu verwenden. Im OFFENEN Modus ist die Low-speed-Druckstufendämpfung am geringsten. Er bietet ein weiches Fahrverhalten mit optimaler Traktion in jedem Gelände.

2-WEGE-HEBEL



FREIGABEHEBEL

BETÄTIGUNGSHABEL

3-WEGE-HEBEL

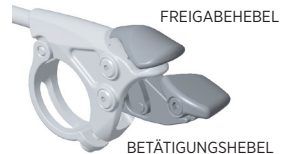

FREIGABEHEBEL

BETÄTIGUNGSHABEL

WARTUNG

Die ordnungsgemäße Reinigung Ihres FOX-Produkts zwischen den Fahrten und die regelmäßige Wartung tragen dazu bei, die Reparaturkosten zu senken und die Haltbarkeit des Produkts zu verlängern.

Weitere Informationen zu Wartungsverfahren finden Sie unter www.ridefox.com/OwnersManuals, oder erkundigen Sie sich bei FOX nach unserem Wartungsservice (**1.800.369.7469** oder mtbservice@ridefox.com).

Minimal empfohlene Wartungsmaßnahmen	Vor jeder Fahrt	Nach jeder Fahrt	Regelmäßig	Alle 125 Stunden oder jährlich (der frühere Zeitpunkt gilt)*
Überprüfen Sie sorgfältig das Äußere der Gabel/des Dämpfers. Wenn Sie Beschädigungen feststellen, dürfen Sie die Gabel/den Dämpfer nicht benutzen. Wenden Sie sich zur Reparatur an Ihren Händler oder an FOX.	X			
Reinigen Sie die Komponenten von außen nur mit milder Seife und Wasser; trocknen Sie sie dann mit einem trockenen, weichen Tuch ab. Verwenden Sie keinen Hochdruckreiniger und sprühen Sie kein Wasser direkt auf den Übergang zwischen Dichtung und Dämpferkörper.		X		
Überprüfen Sie die Nachgiebigkeits- und Dämpfereinstellungen. Überprüfen Sie die Bedienelemente auf sichtbare Schäden und ordnungsgemäße Funktion.			X	
Vollständige Wartung (vollständige innere/äußere Inspektion, Dämpferüberholung, Austausch von Luftdichtungen bei Luftgabeln, Luftfederüberholung, Ölwechsel und Erneuerung der Staubabstreifer).				X

*Für liftgestütztes Downhill, Downhill-Parks oder Extreme Freeride sowie bei extrem feuchten/schlammigen oder trockenen/staubigen Fahrbedingungen, wenn Schlamm und Staub während der Fahrt gegen den Dämpfer spritzen, empfiehlt FOX, die Wartung in kürzeren Abständen als oben aufgeführt durchzuführen. Wenn Sie etwas Ungewöhnliches hören, sehen oder spüren, steigen Sie sofort vom Fahrrad und wenden Sie sich an ein zugelassenes FOX Service-Center, um Ihre Gabel warten zu lassen.

WEITERE INFORMATIONEN UND VIDEOS:

ridefox.com

FOX Factory, Inc., eine Corporation des Staates Kalifornien mit Sitz in 915 Disc Dr, Scotts Valley, CA 95066 („Fox“), gewährt auf seine Federungsprodukte die folgende EINGESCHRÄNKTE GEWÄHRLEISTUNG:

EINGESCHRÄNKTE GEWÄHRLEISTUNG VON FOX

EINGESCHRÄNKTE EIN (1)-JÄHRIGE GEWÄHRLEISTUNG AUF FEDERUNGSPRODUKTE

Gemäß den hier dargelegten Beschränkungen und Bestimmungen gewährleistet Fox gegenüber dem Originalkäufer jedes neuen Fox-Federungsprodukts, dass das Fox-Federungsprodukt im Neuzustand frei von Material- und Herstellungsfehlern ist. Der Garantiezeitraum endet ein (1) Jahr nach dem Datum des Kaufs des Original-Fox-Federungsprodukts im Einzelhandel bei einem zugelassenen Fox-Händler oder einem von Fox zugelassenen Originalhersteller, wenn die Fox-Federung als Originalausstattung an einem gekauften Fahrrad erworben wird.

GARANTIEBEDINGUNGEN

Diese eingeschränkte Gewährleistung gilt für das Fox-Federungsprodukt, sofern es unter normalen Bedingungen und wie von Fox vorgeschrieben ordnungsgemäß gewartet wird. Diese eingeschränkte Gewährleistung gilt nur für Fox-Federungsprodukte, die neu von einem zugelassenen Fox-Händler gekauft wurden, und wird nur dem Erstkäufer (Verbraucher) des neuen Fox-Federungsprodukts gewährt. Sie ist nicht auf nachfolgende Besitzer übertragbar.

Sollte durch Fox nach seinem alleinigen und endgültigen Ermessen festgestellt werden, dass ein Fox-Federungsprodukt von dieser eingeschränkten Gewährleistung gedeckt ist, wird es nach alleiniger, endgültiger und verbindlicher Entscheidung von Fox repariert oder durch ein vergleichbares Modell ersetzt. WEITERGEHENDE ANSPRÜCHE GEMÄSS DIESER EINGESCHRÄNKTEN GEWÄHRLEISTUNG SIND AUSGESCHLOSSEN. JEGLICHE SONSTIGEN ANSPRÜCHE UND SCHADENERSATZFORDERUNGEN, DIE GEMÄSS DIESER EINGESCHRÄNKTEN GEWÄHRLEISTUNG SONSTIG ANWENDBAR SEIN KÖNNEN, WERDEN AUSGESCHLOSSEN, EINSCHLIESSLICH, JEDOCH NICHT BESCHRÄNKT AUF DIE HAFTUNG FÜR ZUFÄLLIGE ODER FOLGESCHÄDEN SOWIE BUSSGELDER.

Diese eingeschränkte Gewährleistung gilt nicht für Schäden infolge von normalem Verschleiß sowie Fehlfunktionen oder Ausfälle, die infolge von Missbrauch, fehlerhafter Montage, Fahrlässigkeit, Veränderungen, unsachgemäßer Wartung, Unfällen, unsachgemäßem Gebrauch oder Kollisionen entstehen.

Diese eingeschränkte Gewährleistung räumt dem Kunden spezifische Rechte ein. Dem Kunden stehen gemäß nationalen Gesetzen möglicherweise Rechte zu, die von dieser eingeschränkten Gewährleistung nicht betroffen sind. Wenn ein zuständiges Gericht aus jeglichem Grund eine Bestimmung dieser eingeschränkten Gewährleistung als unwirksam erachtet, wirkt sich dies nicht auf die anderen Bestimmungen dieser eingeschränkten Gewährleistung aus, und sämtliche anderen Bestimmungen bleiben wirksam.

DIES IST DIE EINZIGE GEWÄHRLEISTUNG, DIE FOX AUF SEINE FEDERUNGSPRODUKTE UND -KOMPONENTEN GEWÄHRT. JEGLICHE GARANTIEEN, DIE ÜBER DIE HIER BESCHRIEBENEN HINAUSGEHEN, WERDEN AUSGESCHLOSSEN. JEGLICHE KONKLUDENTEN GESETZLICHEN GARANTIEEN, INSBESONDERE JEGLICHE KONKLUDENTE GEWÄHRLEISTUNG DER MARKTGÄNGIGKEIT ODER EIGNUNG FÜR EINEN BESTIMMTEN ZWECK, WERDEN AUSGESCHLOSSEN.

Diese eingeschränkte Gewährleistung unterliegt ausschließlich der Gesetzgebung des US-Bundesstaates Kalifornien.

¡ENHORABUENA!

Gracias por elegir un producto de suspensión FOX para su bicicleta. Todas las suspensiones FOX han sido diseñadas, probadas y fabricadas por los mejores profesionales del sector, en el condado de Santa Cruz, California, EE.UU.

Para una adecuada instalación, utilización y mantenimiento de su nuevo producto FOX, siga las instrucciones y recomendaciones que se ofrecen en esta guía del usuario.

Si necesita información adicional, puede obtenerla a través de internet en nuestra dirección <http://www.ridefox.com/OwnersManuals>, o bien llamando al teléfono de FOX US 1.800.369.7469, mediante el correo electrónico mtbservice@ridefox.com, o contactando con alguno de los Centros Autorizados de Servicio Técnico de los que FOX dispone en diversos países, cuyos datos se detallan en la página <http://www.ridefox.com/GlobalDistributors>. Si no dispone de acceso a Internet, contacte con FOX para solicitar gratuitamente una copia impresa del manual de usuario completo de FOX disponible en Internet.

AVISO E INFORMACIÓN PARA SU SEGURIDAD

Los productos FOX deben ser instalados por un técnico de bicicletas cualificado, siguiendo las especificaciones de instalación de FOX. Una horquilla mal instalada puede fallar, provocando la pérdida de control de la bicicleta, lo que puede ocasionar LESIONES GRAVES O INCLUSO MORTALES.

La modificación o alteración de productos FOX puede provocar el fallo del producto, con consecuencias GRAVES O INCLUSO MORTALES para el ciclista. No modifique ni altere nunca NINGUNA pieza de un producto FOX (ya sea la cruceta del brazo inferior de la horquilla, la corona, el tubo de dirección, los tubos superiores, el brazo inferior, la lata de aire, la tija del sillín, los espaciadores de volumen de aire, las piezas internas, las cuñas metálicas adaptadoras para el eje, los adaptadores de eje, o cualquier otra pieza).

Los productos de suspensión para bicicletas FOX también se pueden usar en bicicletas motorizadas asistidas por pedal o vehículos motorizados que produzcan hasta 250 vatios de potencia. NO utilice los productos de suspensión para bicicletas FOX en vehículos que produzcan más de 250 vatios de potencia.

Los productos de suspensión de FOX optimizados para bicicletas eléctricas (FOX E-BIKE OPTIMIZED) pueden emplearse en motociclos o en vehículos motorizados de potencia comprendida entre 250 y 500 vatios. NO utilice ningún producto de suspensión para bicicletas de FOX en motociclos asistidos por pedaleo ni en vehículos motorizados de potencia igual o superior a 500 vatios.

NO utilice ningún producto de suspensión para bicicletas de FOX ni ningún producto de suspensión FOX E-BIKE OPTIMIZED en motociclos asistidos por pedaleo ni en vehículos motorizados de potencia igual o superior a 500 vatios. NO utilice ningún producto de suspensión para bicicletas de FOX en ningún vehículo motorizado que tenga acelerador.

Un uso indebido de los productos de suspensión de FOX puede provocar averías en la suspensión que ocasionen daños materiales o personales, con lesiones GRAVES O INCLUSO MORTALES, además de ser causa de anulación de la garantía.

NO utilice productos de suspensión para bicicletas de FOX en vehículos que transporten a más de una persona, como las bicicletas tándem o bicicletas utilitarias con carga pesada.

Un mantenimiento inadecuado o la utilización de recambios no originales en las horquillas y suspensiones FOX pueden provocar fallos de funcionamiento en el producto que ocasionen LESIONES GRAVES O INCLUSO MORTALES.

No utilice nunca limpiadores por agua a presión para limpiar productos FOX.

Para instalar y ajustar correctamente el sistema de frenos, siga las instrucciones del fabricante de los frenos. No instalar y ajustar correctamente los frenos puede provocar la pérdida de control de la bicicleta, con consecuencias GRAVES O INCLUSO MORTALES para el ciclista.

La horquilla o el amortiguador pueden fallar ante cualquier situación que doble alguna de sus piezas o provoque su rotura. Cualquier circunstancia que provoque la pérdida de aire y/o aceite, por ejemplo una colisión o un largo período de inactividad, puede también dar lugar a un fallo del amortiguador o de la horquilla. Un amortiguador u horquilla dañado o con fugas puede dejar de funcionar correctamente y ocasionar un accidente, con consecuencias GRAVES O INCLUSO MORTALES. Si sospecha que su horquilla o amortiguador están dañados, deje de montar inmediatamente y contacte con FOX para que lo inspeccionen y reparen.

No intente nunca desatascar un amortiguador FOX atascado tirando de él, abriéndolo, desmontándolo o reparándolo. Cuando un amortiguador se queda atascado, significa que ha fallado la junta dinámica de aire (situada entre las cámaras de aire de presión positiva y negativa que hay dentro de la camisa neumática del amortiguador, en los modelos sin sistema EVOL), como consecuencia de lo cual la cámara de presión negativa mantiene una presión de aire superior a la de la cámara positiva. Para comprobar si el amortiguador se encuentra efectivamente atascado:

- Quite el tapón de aire y presione sobre la válvula Schrader para vaciar todo el aire de la cámara de presión positiva del amortiguador.
- Si el cuerpo del amortiguador se retrae hacia dentro de la camisa neumática cerca de la posición de máxima compresión después de haberse liberado todo el aire de la cámara de presión positiva, acople una bomba manual de alta presión FOX y presurice el amortiguador hasta alcanzar 17 bar (250 psi).
- Si el amortiguador no se extiende del todo, es que se ha quedado atascado en posición retraída.
- Un mantenimiento o reparación inadecuados de un amortiguador neumático FOX que haya quedado atascado en posición retraída pueden provocar LESIONES GRAVES O INCLUSO MORTALES. Póngase en contacto con FOX o con un servicio técnico autorizado si necesita asistencia técnica para la reparación.

INSTALACIÓN DEL AMORTIGUADOR TRASERO

ATENCIÓN

La configuración y el ajuste del amortiguador trasero varían considerablemente entre las distintas marcas de bicicletas. Asegúrese de consultar el manual de usuario de su bicicleta. Los productos FOX deben ser instalados por un técnico de bicicletas cualificado, siguiendo las especificaciones de instalación de FOX. Un amortiguador mal instalado puede fallar, provocando la pérdida de control de la bicicleta, lo que puede ocasionar LESIONES GRAVES O INCLUSO MORTALES.

Si está instalando el amortiguador en una bicicleta en la que no venía de serie, antes de montar siga los pasos que se indican a continuación para confirmar que hay espacio suficiente.

AMORTIGUADORES NEUMÁTICOS

1. Instale el amortiguador en el cuadro siguiendo las instrucciones del fabricante del cuadro.
2. Retire el tapón de aire, conecte una bomba para amortiguadores y libere LENTAMENTE todo el aire de la cámara de aire principal.
3. Comprima la suspensión despacio y con cuidado hasta llegar al final de su recorrido.
4. Compruebe que ninguna parte del amortiguador llegue a hacer contacto con ninguna parte o articulación del cuadro a lo largo de su recorrido.
5. Ajuste el hundimiento siguiendo las instrucciones que encontrará en la web www.ridefox.com.

No supere la presión de aire máxima:

Los amortiguadores neumáticos sin sistema EVOL admiten una presión de aire máxima de 21 bar (300 psi). Los amortiguadores neumáticos con sistema EVOL admiten una presión de aire máxima de 25 bar (350 psi). Los amortiguadores neumáticos con sistema FLOAT X2 EVOL admiten una presión de aire máxima de 21 bar (300 psi).

Presión de aire mínima:

3,5 bar (50 psi) para todos los amortiguadores neumáticos.

Presión medida a una temperatura ambiente de entre 21 y 24°C (70-75°F). El intervalo normal de temperaturas de funcionamiento de los productos FOX va de -7°C a 60°C (20-140°F).

AMORTIGUADORES DE MUELLE HELICOIDAL

1. Retire el muelle helicoidal del amortiguador (consulte el apartado "Desmontaje del muelle helicoidal").
2. Instale el amortiguador en el cuadro siguiendo las instrucciones del fabricante del cuadro.
3. Comprima la suspensión despacio y con cuidado hasta llegar al final de su recorrido.
4. Compruebe que ninguna parte del amortiguador llegue a hacer contacto con ninguna parte o articulación del cuadro a lo largo de su recorrido.
5. Retire el amortiguador del cuadro, vuelva a instalar el muelle helicoidal (consulte el apartado "Instalación del muelle helicoidal") y vuelva a montar el amortiguador. Compruebe que el muelle no haga contacto con ninguna parte o articulación del cuadro a lo largo de su recorrido.
6. Ajuste el hundimiento siguiendo las instrucciones que encontrará en la web www.ridefox.com.

CÁMARA DE AIRE EVOL

CÓMO DAR MÁS PRESIÓN AL AMORTIGUADOR NEUMÁTICO

Igualar las presiones de las cámaras de aire de presión positiva y negativa comprimiendo lentamente el amortiguador un 25% de su recorrido, entre 10 y 20 veces, después de cada 3,5 bares (50 psi) de aumento de presión.

De no igualar la presión de ambas cámaras, podría quedar más presión en la cámara de aire positiva que en la negativa. Si nota el amortiguador muy duro y se encuentra en su posición de máxima extensión, comprímalo hasta que escuche o note que pasa aire de una cámara a otra. Mantenga el amortiguador comprimido en esa posición durante unos segundos.

CÓMO REDUCIR PRESIÓN DEL AMORTIGUADOR NEUMÁTICO

Suelte aire lentamente, para que a través de la válvula Schrader pueda salir también aire de la cámara negativa. Si suelta aire demasiado rápido, la cámara negativa podría quedar con más presión que la cámara positiva. Si el amortiguador está comprimido en su recorrido y no se extiende en su totalidad, añada más presión hasta que el amortiguador se extienda, y a continuación comprímalo despacio un 25% de su recorrido entre 10 y 20 veces.

RETIRADA DEL MUELLE HELICOIDAL

Es posible retirar el muelle helicoidal para comprobar el espacio que queda entre amortiguador y cuadro, o para cambiar el muelle actual por otro más blando o más duro.

1. Gire unas 10 vueltas en sentido antihorario el regulador de precarga.
2. Mueva el muelle helicoidal hacia el regulador de precarga y retire el retén de muelle ranurado y la pieza en la que se inserta el retén (esta pieza sólo viene en los amortiguadores de las series Factory y Performance Elite).
3. Deslice el muelle a lo largo del cuerpo del amortiguador hasta extraerlo del todo. Puede que necesite quitar alguna pieza de sujeción si interfiere con el muelle al retirarlo.

INSTALACIÓN DEL MUELLE HELICOIDAL

1. Instale el muelle helicoidal en el cuerpo del amortiguador.
2. **Series Factory y Performance Elite:** Instale en el amortiguador la pieza en la que se inserta el retén del muelle, con la sección que sobresale colocada por dentro del muelle helicoidal. Instale en el amortiguador la pieza en la que se inserta el retén del muelle, con la sección que sobresale colocada por dentro del muelle helicoidal.

Serie Performance: En los amortiguadores de la serie Performance, instale el retén de muelle ranurado con la sección que sobresale colocada por dentro del muelle helicoidal.

3. Apriete el regulador de precarga lo justo para que el muelle deje de moverse, y gire entonces otra vuelta completa el regulador de precarga.
4. Ajuste el hundimiento siguiendo las instrucciones que encontrará en la web www.ridefox.com.

INSTALACIÓN DEL CONTROL REMOTO

AMORTIGUADORES TRASEROS

El control remoto de 2 posiciones puede ir instalado bajo el manillar en el lado no motriz, donde se colocaría generalmente el cambio delantero, o bien por encima del manillar en el lado motriz. El control remoto de 2 posiciones puede utilizarse con dos cables para controlar a la vez tanto la horquilla como el amortiguador. El control remoto de 3 posiciones puede ir instalado en línea con el manillar en cualquiera de los lados y puede controlar la horquilla y el amortiguador.

1. Lleve la funda del cable desde la palanca de control remoto hasta el tope de cable del amortiguador trasero, y recórtelo a la longitud adecuada. Instale férulas en ambos extremos.
2. Ponga la palanca de control remoto en modo OPEN (abierto) presionando la palanca de liberación. Asegúrese de que el extremo inicial del cable quede completamente asentado dentro de la palanca de control remoto.
3. **Sólo para controles remotos de 2 posiciones** – utilice un trozo corto de funda con una férula entre el tambor de ajuste en línea y el cuerpo de la palanca de control remoto.
4. Con todas las fundas de los cables totalmente asentadas y sin ninguna holgura en el sistema, engrase ligeramente el cable interior y enrósquelo atravesando la funda del cable y el pequeño orificio de la polea azul del control remoto. No gire el tornillo prisionero embutido que sujeta la polea azul del control remoto al amortiguador. El tornillo de fijación del cable está situado en la parte que sobresale de la polea azul del control remoto.
5. Manteniendo tirante el cable, apriete el tornillo de fijación, recorte el cable sobrante y engaste el extremo.

MANTENIMIENTO

Una limpieza adecuada de su producto FOX después de cada uso, unida a un mantenimiento periódico a intervalos preestablecidos, contribuirá a reducir los costes de reparación y a prolongar la vida útil del producto.

Para más información sobre los procedimientos de reparación y mantenimiento, visite www.ridefox.com/OwnersManuals, o bien contacte con FOX si necesita una revisión integral (1.800.369.7469 o mtbservice@ridefox.com).

Revisiones mínimas recomendadas	Cada vez que vaya a utilizar la bicicleta	Después de cada utilización de la bicicleta	Periódicamente	Cada 125 horas de uso, o una vez al año (lo que antes suceda)*
Inspeccione todo el exterior de la horquilla o amortiguador. La horquilla o amortiguador no debería utilizarse si presenta algún daño visible en alguna de sus partes exteriores. Le recomendamos que contacte con su concesionario local o con FOX para su reparación.	X			
Limpie el exterior utilizando exclusivamente agua y un jabón no abrasivo, y a continuación séquelo con un paño suave. No utilice máquinas de lavado a alta presión ni rocíe agua directamente sobre las uniones entre la junta y el cuerpo del amortiguador.		X		
Compruebe los ajustes de amortiguación y precarga de la suspensión. Inspeccione los controles para verificar si funcionan correctamente y si presentan algún daño apreciable a simple vista.			X	
Revisión completa (revisión integral interior y exterior, reensamblaje del amortiguador, sustitución de las juntas de aire en el caso de los amortiguadores neumáticos, reensamblaje del amortiguador neumático, sustitución del baño de aceite y de los guardapolvos).				X

*Para los ciclistas que realizan descenso de pendientes con ascenso por elevador (DH), Park (ciclismo acrobático en pistas urbanas de skateboard), Freeride extremo, o que circulan bajo condiciones ambientales extremadamente húmedas o embarradas, o muy secas y polvorientas, en las que la gravilla del camino se proyecta contra la horquilla al recorrerlo, FOX recomienda realizar las tareas de mantenimiento anteriormente descritas con una frecuencia mayor de la indicada, si fuera necesario. Si escucha, ve o nota algo inusual, deje de montar inmediatamente y contacte con un servicio técnico autorizado de FOX para que revisen adecuadamente el producto.

MÁS INFORMACIÓN Y VÍDEOS EN:

ridefox.com

FOX Factory, Inc., empresa californiana con domicilio social en 915 Disc Dr, Scotts Valley, CA 95066 ("FOX"), cubre sus productos de suspensión con la siguiente GARANTÍA LIMITADA:

GARANTÍA LIMITADA DE FOX

GARANTÍA LIMITADA POR UN (1) AÑO DE LOS PRODUCTOS DE SUSPENSIÓN

Conforme a las limitaciones, términos y condiciones aquí descritos, FOX garantiza al propietario original que adquiera cada producto de suspensión FOX nuevo que dicho producto de suspensión FOX llega de fábrica sin ningún defecto de materiales ni de mano de obra. Esta garantía caduca en un plazo de un (1) año desde la fecha original de compra del producto de suspensión FOX a un concesionario autorizado FOX, o a un integrador (Original Equipment Manufacturer) autorizado por FOX, en caso de que la suspensión FOX venga incluida de serie en un vehículo adquirido por el cliente.

CONDICIONES DE GARANTÍA

Esta garantía está condicionada a que el producto de suspensión FOX sea utilizado en condiciones normales y con un mantenimiento adecuado conforme a las especificaciones indicadas por FOX. La presente garantía se aplica exclusivamente a las suspensiones FOX adquiridas como producto nuevo a un proveedor autorizado por FOX, y cubre únicamente al propietario que adquirió originalmente en el comercio el producto de suspensión FOX nuevo, pero no es transferible a posteriores propietarios.

Si se determinase, a criterio exclusivo y concluyente de FOX, que un producto de suspensión FOX está cubierto por esta garantía, se procederá a su reparación o sustitución por un modelo comparable, a elección exclusiva de FOX, que será definitiva y vinculante. ESTE SERÁ EL ÚNICO RESARCIMIENTO PREVISTO AL AMPARO DE ESTA GARANTÍA LIMITADA. QUEDAN EXCLUIDOS EXPRESAMENTE CUALESQUIERA OTROS RESARCIMIENTOS O COMPENSACIONES POR DAÑOS Y PERJUICIOS QUE PUDIERAN SER DE APLICACIÓN, LO QUE INCLUYE, A TÍTULO MERAMENTE ENUMERATIVO Y NO LIMITATIVO, LOS DAÑOS EMERGENTES O INDIRECTOS Y LOS DAÑOS PUNITIVOS.

La presente garantía limitada no cubre el desgaste y deterioro normales por el uso, ni los fallos o averías provocados por un uso indebido o negligente, un montaje incorrecto, la alteración o modificación, reparaciones u operaciones de mantenimiento inadecuadas o no autorizadas, accidentes, impactos o colisiones, o cualquier otra utilización anormal, excesiva o inapropiada.

Esta garantía limitada confiere derechos legales específicos al cliente. El cliente puede estar amparado también por otros derechos legales otorgados por la legislación aplicable en su país, a los cuales no afecta esta garantía limitada. Si un tribunal competente determinase que alguna de las cláusulas de esta garantía limitada no es aplicable, ello no afectará a las restantes cláusulas de esta garantía limitada, que permanecerán plenamente vigentes.

ESTA ES LA ÚNICA GARANTÍA CON LA QUE FOX CUBRE SUS PRODUCTOS Y COMPONENTES DE SUSPENSIÓN, SIN QUE EXISTA NINGUNA OTRA GARANTÍA MÁS ALLÁ DE LA AQUÍ DESCRITA. QUEDA EXCLUIDA CUALQUIER OTRA GARANTÍA IMPLÍCITA QUE PUDIERA CONSIDERARSE POR LEY, INCLUIDAS, A TÍTULO MERAMENTE ENUMERATIVO Y NO LIMITATIVO, LAS GARANTÍAS IMPLÍCITAS DE COMERCIALIZACIÓN O DE IDONEIDAD PARA UNA FINALIDAD CONCRETA.

Esta garantía limitada se registrará exclusivamente por la legislación del Estado de California.

PARABÉNS!

Obrigado por escolher um produto de suspensão FOX para a sua bicicleta. Os produtos de suspensão FOX são projectados e testados pelos melhores profissionais da indústria, em Santa Cruz County, Califórnia, EUA. Siga as directrizes e instruções fornecidas neste guia do proprietário, de maneira que seja capaz de instalar, usar e manter adequadamente o seu novo produto FOX.

Mais informações e vídeos estão disponíveis em <http://www.ridefox.com/OwnersManuals>, ou telefone para a FOX US em 1.800.369.7469, email mtbservice@ridefox.com, ou contacte um Centro de Serviço Internacional Autorizado da FOX em <http://www.ridefox.com/GlobalDistributors>. Se não tiver acesso à internet, contacte a FOX para encomendar uma cópia impressa em papel do manual do proprietário da FOX que está online, para o seu produto, gratuitamente.

AVISO E INFORMAÇÕES DE SEGURANÇA

Os produtos FOX deverão ser instalados por um técnico profissional de manutenção de bicicletas, de acordo com as especificações de instalação da FOX. Os garfos instalados incorrectamente podem falhar, fazendo com que o ciclista perca o controlo e resultando em FERIMENTOS GRAVES OU MORTE.

A modificação ou alteração de um produto FOX pode provocar a avaria do produto, resultando em FERIMENTOS GRAVES OU MORTE. Nunca modifique nem altere NENHUMA peça de um produto FOX (incluindo travessa do braço inferior, coroa, direcção, tubos superiores, braços inferiores, caixa do ar, espigão do selim, espaçadores do volume de ar, peças internas, calços de fenda para o eixo, adaptadores de eixo, nem nenhuma das outras peças).

Os produtos de suspensão FOX para bicicletas podem também ser usados em velocípedes motorizados assistidos por pedais ou em veículos motorizados que produzem até 250 watts de potência. NÃO use produtos de suspensão FOX para bicicletas em veículos que produzem mais de 250 watts de potência.

Os produtos de suspensões FOX E-BIKE OPTIMIZED (que foram otimizados para bicicletas eléctricas) podem ser usados em velocípedes motorizados ou em veículos motorizados que produzam entre 250 e 500 watts de potência. NÃO use nenhuns produtos de suspensões FOX para bicicletas em nenhuns velocípedes motorizados assistidos por pedais ou em veículos motorizados que produzam mais de 500 watts de potência.

NÃO use nenhuns produtos de suspensões FOX para bicicletas nem produtos de suspensões FOX E-BIKE OPTIMIZED em nenhuns velocípedes motorizados assistidos por pedais ou em veículos motorizados que produzam mais de 500 watts de potência. NÃO use nenhuns produtos para suspensões de bicicletas FOX em quaisquer veículos motorizados que tenham um acelerador.

O uso incorrecto dos produtos de suspensões FOX pode provocar a falha da suspensão, resultando em danos aos bens ou FERIMENTOS GRAVES OU MORTE, e anulam a garantia.

NÃO use produtos para suspensões de bicicletas FOX em quaisquer veículos que transportem mais do que um operador ou ciclista, tais como bicicletas para 2 pessoas (tandem) ou bicicletas comerciais pesadas.

A manutenção incorrecta, ou o uso de peças sobressalentes não originais com os garfos e amortecedores FOX pode provocar a avaria do produto, resultando em FERIMENTOS GRAVES OU MORTE.

Nunca use uma lavadora com pressão para lavar o seu produto FOX.

Siga as instruções de instalação do fabricante do seu travão para uma instalação e ajuste correctos do sistema de travões. Se não instalar e ajustar adequadamente os seus travões, pode provocar a perda de controlo da bicicleta, resultando em FERIMENTOS GRAVES OU MORTE.

O seu garfo ou amortecedor podem falhar em situações que causem que dobre e/ou parta qualquer peça do garfo ou do amortecedor. Qualquer situação que cause perda de ar e/ou óleo, tal como colisão ou períodos prolongados sem usar, podem causar a avaria do seu garfo ou amortecedor. Um garfo ou amortecedor danificado e/ou com uma fuga pode falhar, resultando em acidente e FERIMENTOS GRAVES OU MORTE. Se suspeitar que o seu garfo ou amortecedor foi danificado, deixe de guiar imediatamente e contacte a FOX para uma inspecção ou reparação.

Nunca tente abrir, desmontar nem reparar um amortecedor FOX que esteja "encravado". O estado de "encolhido" ("stuck down") resulta da falha do vedante dinâmico de ar (localizado entre a câmara de ar positiva e a negativa dentro da manga de choque de ar não-EVOL), resultando em que a câmara negativa retenha uma pressão mais alta do que a câmara positiva. Para testar se o amortecedor está de facto "encravado" desta maneira:

- Retire a tampa do ar e carregue na válvula Schrader, para libertar completamente a pressão do ar da câmara positiva do amortecedor.
- Se o corpo do amortecedor se retrair para dentro da manga de ar próximo do fim de curso depois de o ar ser libertado da câmara positiva, ligue uma bomba de ar FOX de alta pressão e leve o amortecedor à pressão de 1724 kPa (250 psi) (17 bar).
- Se o amortecedor não se estender completamente, é porque está no estado de "encravado".
- Qualquer tentativa de reparar amortecedores pneumáticos FOX no estado "encravado" pode levar a FERIMENTOS GRAVES OU MORTE. Contacte a FOX ou um Centro de Assistência Autorizado para uma reparação.

INSTALAÇÃO DO AMORTECEDOR TRASEIRO

AVISO

A regulação e configuração do amortecedor traseiro variam muito conforme os diferentes fabricantes de bicicletas. Assegure-se de que consulta o manual do proprietário para a sua bicicleta. Os produtos FOX deverão ser instalados por um técnico profissional de manutenção de bicicletas, de acordo com as especificações de instalação da FOX. Os garfos instalados incorrectamente podem falhar, fazendo com que o ciclista perca o controlo e resultando em FERIMENTOS GRAVES OU MORTE.

Se estiver a instalar o seu amortecedor numa bicicleta para a qual o amortecedor não foi fornecido como equipamento original, siga os passos abaixo para assegurar espaço livre apropriado antes de andar na bicicleta.

AMORTECEDORES PNEUMÁTICOS

1. Instale o amortecedor no seu quadro de acordo com as instruções do fabricante do quadro.
2. Retire a tampa do ar, prenda uma bomba de choque e deixe sair LENTAMENTE todo o ar de câmara pneumática principal.
3. Devagar comprima a suspensão através do seu curso completo.
4. Verifique que nenhuma parte do seu amortecedor entre em contacto com qualquer zona do seu quadro ou peças de ligação, conforme o move ao longo de todo o seu curso.
5. Ajuste a retracção de acordo com as instruções online em www.ridefox.com.

Não exceda a pressão máxima do ar:

Os amortecedores pneumáticos que não são EVOL têm uma pressão de ar máxima de 2068 kPa (300 psi). Os amortecedores pneumáticos EVOL têm uma pressão de ar máxima de 2413 kPa (350 psi). Os amortecedores pneumáticos FLOAT X2 EVOL têm uma pressão de ar máxima de 2068 kPa (300 psi).

A mínima pressão de ar é:

345 kPa (50 psi) para todos os garfos pneumáticos.

Pressão medida à temperatura ambiente de 21 a 24 °C (70-75 °F). A gama de temperaturas normais de funcionamento para produtos FOX é de -7 a 60 °C (20-140 °F).

AMORTECEDORES DE MOLA HELICOIDAL

1. Retire a mola helicoidal do seu amortecedor (consulte a secção 'Retirar a Mola Helicoidal').
2. Instale o amortecedor no seu quadro de acordo com as instruções do fabricante do quadro.
3. Devagar comprima a suspensão através do seu curso completo.
4. Verifique que nenhuma parte do seu amortecedor entre em contacto com qualquer zona do seu quadro ou peças de ligação, conforme o move ao longo de todo o seu curso.
5. Retire o amortecedor do seu quadro, volte a instalar a mola helicoidal (consulte a secção 'Instalar a Mola Helicoidal'), e volte a instalar o amortecedor. Verifique que a mola não entre em contacto com qualquer parte do seu quadro ou peças de ligação.
6. Ajuste a retracção de acordo com as instruções online em www.ridefox.com.

MANGA/TUBO DE AR EVOL

ADICIONAR PRESSÃO DE AR

Deverá igualar as câmaras de ar positiva e negativa comprimindo lentamente o amortecedor ao longo de 25% do seu curso 10-20 vezes, depois de ter acrescentado 345 kPa (50 psi) de cada vez.

Se não igualar as câmaras, poderá ter maior pressão na câmara de ar positiva do que na câmara negativa. Se sentir que o amortecedor está muito firme, e está na posição do fim de curso alto, comprima o amortecedor até ouvir ou sentir uma transferência de ar. Mantenha o amortecedor nesta posição comprimida durante alguns segundos.

LIBERTAR PRESSÃO DE AR

Liberte o ar lentamente de modo que o ar da câmara negativa também possa ser libertado através da válvula Schrader. Libertar a pressão do ar demasiado depressa pode fazer com que a câmara negativa fique com mais pressão do que a câmara positiva. Se o amortecedor for comprimido no seu curso e não se estender completamente, adicione pressão de ar até que o amortecedor se estenda, e depois lentamente comprima o amortecedor ao longo de 25% do seu curso 10-20 vezes.

RETIRAR A MOLA HELICOIDAL

A mola helicoidal pode ser retirada para verificar a folga do amortecedor dentro do quadro, ou para substituir por uma mola com índice mais alto ou mais baixo.

1. Rode o regulador de pré-carga no sentido contrário ao dos ponteiros do relógio aproximadamente 10 voltas.
2. Mova a mola helicoidal em direcção ao regulador de pré-carga e retire o retentor fendido da mola e o inserto do retentor da mola (o inserto do retentor da mola encontra-se apenas em amortecedores das Séries de Fábrica e Performance Elite).
3. Faça deslizar a mola para fora do corpo do amortecedor. Poderá ter que retirar peças de montagem se elas interferirem com a remoção da mola.

INSTALAR A MOLA HELICOIDAL

1. Instale a mola helicoidal dentro do corpo do amortecedor.
2. **Séries de Fábrica e Performance Elite:** Instale o inserto do retentor da mola dentro do amortecedor com a secção saliente posicionada dentro da mola helicoidal. Instale o retentor fendido da mola com a secção saliente posicionada dentro do inserto do retentor da mola.
Série Performance: Instale o retentor fendido da mola com a secção saliente posicionada dentro da mola helicoidal nos amortecedores da Série Performance.
3. Aperte o regulador de pré-carga apenas até que a mola já não se mova, e então rode o regulador de pré-carga mais uma volta completa.
4. Ajuste a retracção de acordo com as instruções online em www.ridefox.com.

INSTALAÇÃO DO REMOTO

AMORTECEDORES TRASEIROS

O remoto de 2 posições pode ser instalado quer por baixo do guiador do lado sem cremalheiras, onde normalmente seria colocado um manipulador de mudanças da frente, quer instalado por cima do guiador do lado com cremalheiras. O remoto de 2 posições pode ser usado com dois cabos para controlar simultaneamente o garfo e o amortecedor. O remoto de 3 posições só pode ser instalado em linha com o guiador de um lado ou do outro e pode controlar o garfo ou o amortecedor.

1. Encaminhe a bainha do cabo desde a alavanca do remoto até ao batente do cabo no amortecedor traseiro, e corte ao comprimento adequado. Instale virolas em ambas as extremidades.
2. Ajuste a alavanca do remoto para o modo ABERTO, empurrando a alavanca de desprendimento. Certifique-se que o terminal do cabo está completamente assente na alavanca do remoto.
3. **Apenas para remotos de 2 posições** - use um curto pedaço de revestimento/resguardo com uma virola entre o rolo afinador em linha e o corpo da alavanca do remoto.
4. Com toda a bainha do cabo completamente assente e sem folga no sistema, lubrifique ligeiramente o cabo interior e enfie-o através da bainha do cabo e pelo pequeno orifício na polia (roldana) azul do remoto. Não rode o parafuso de fixação montado à face, que prende a polia azul do remoto ao amortecedor! O perno que aperta (em pinça) o cabo está localizado na parte saliente da polia azul do remoto.
5. Enquanto segura esticado o cabo, aperte o perno que o aperta (em pinça), corte o excesso de cabo interior e esmague a extremidade.

MANUTENÇÃO

A limpeza correcta do seu produto FOX entre passeios, além do serviço de manutenção agendado a intervalos regulares, irá ajudar a reduzir os custos de reparação e prolongar a vida do produto.

Para obter mais informações sobre procedimentos de manutenção, visite

www.ridefox.com/OwnersManuals, ou contacte a FOX para um serviço de manutenção completo (1.800.369.7469 ou mtbservice@ridefox.com).

Itens mínimos recomendados para manutenção	Antes de andar de bicicleta	Depois de andar de bicicleta	Regularmente	Cada 125 horas ou anualmente, ou o que ocorrer primeiro*
Inspeccione todo o exterior do seu garfo/amortecedor. O amortecedor não deverá ser usado se qualquer das peças exteriores parecer estar danificada. Contacte o seu concessionário local ou a FOX para reparações.	X			
Lave o exterior apenas com sabão suave e água, e depois limpe com uma toalha macia para secar. Não use um dispositivo de lavagem a alta pressão nem borriفة água directamente no vedante/junção do corpo do amortecedor.		X		
Verifique as regulações de amortecimento e de retracção (sag).. Inspeccione os controlos para detectar danos visuais e função.			X	
Manutenção completa (inspecção completa interna/externa, reconstrução do amortecedor, substituição do vedante de ar para amortecedores pneumáticos, reconstrução da mola pneumática, substituição do óleo de banho e do retentor/ raspador).				X

*Para os que conduzem lift-accessed DH, Park ou Extreme Freeride ou em condições ambientais extremas de molhado/lamacento ou seco/poeirento, em que sejam atirados detritos do trilho contra o amortecedor no trilho, a FOX aconselha os ciclistas a efectuar manutenção mais cedo do que se recomenda acima, conforme seja necessário. Se ouvir, vir ou sentir alguma coisa fora do normal, pare imediatamente a bicicleta e contacte um Centro Autorizado de Serviço da FOX para obter manutenção apropriada.

VEJA INFORMAÇÕES E VÍDEOS ADICIONAIS:

ridefox.com

Fox Factory, Inc., uma companhia da Califórnia que tem escritórios em 915 Disc Dr, Scotts Valley, CA 95066 (“Fox”), dá a seguinte GARANTIA LIMITADA relativa aos seus produtos de suspensão:

GARANTIA LIMITADA FOX

GARANTIA LIMITADA DE UM (1) ANO EM PRODUTOS DE SUSPENSÃO

Sujeito às limitações, termos e condições aqui indicadas, a Fox garante, ao proprietário original a retalho (o consumidor) de cada produto de suspensão novo Fox, que o produto de suspensão Fox, quando novo, está livre de defeitos em materiais e de mão de obra. Esta garantia limitada expira após um (1) ano desde a data da compra a retalho do produto de suspensão FOX original, de um concessionário autorizado Fox ou de um Fabricante Original de Equipamento autorizado Fox, onde a suspensão Fox é incluída como equipamento original num veículo comprado.

TERMOS DA GARANTIA

Esta garantia limitada está condicionada a que o produto de suspensão Fox seja operado sob condições normais e apropriadamente mantido conforme especificado pela Fox. Esta garantia limitada só é aplicável a suspensões Fox compradas novas de uma fonte autorizada Fox, e é concedida apenas ao proprietário original a retalho (o consumidor) do produto de suspensão Fox novo, e não é transferível a proprietários subsequentes.

Se for determinado, pela Fox à sua única e final discrição, que um produto de suspensão Fox está coberto por esta garantia limitada, ele será reparado ou substituído, por um modelo comparável, à exclusiva opção da Fox, que será conclusiva e vinculante. ESTE É O REMÉDIO EXCLUSIVO SOB ESTA GARANTIA LIMITADA. TODOS E QUAISQUER OUTROS REMÉDIOS E COMPENSAÇÃO POR DANOS QUE POSSAM DE OUTRO MODO SER APLICÁVEIS AO ABRIGO DESTA GARANTIA LIMITADA SÃO EXCLUÍDOS, INCLUINDO, MAS SEM SE LIMITAR A, COMPENSAÇÃO POR DANOS ACIDENTAIS OU CONSEQUENCIAIS OU COMPENSAÇÃO PUNITIVA.

Esta garantia limitada não se aplica a desgaste e deterioração normais, avarias ou falhas que resultem de abuso, negligência, montagem incorrecta, alterações ou modificações, reparações ou manutenção incorrectas ou não autorizadas, choques, acidentes ou colisão, ou outro uso anormal, excessivo ou indevido.

Esta garantia limitada dá ao consumidor direitos legais específicos. O consumidor poderá também ter outros direitos legais ao abrigo das leis nacionais aplicáveis que não são afectadas por esta garantia limitada. Se for determinado por um tribunal com jurisdição competente que uma certa provisão desta garantia limitada não se aplica, tal determinação não deverá afectar quaisquer outras disposições desta garantia limitada, e todas as outras disposições deverão permanecer em efeito.

ESTA É A ÚNICA GARANTIA DADA PELA FOX PARA OS SEUS PRODUTOS E COMPONENTES DE SUSPENSÕES, E NÃO HÁ GARANTIAS QUE SE ESTENDAM PARA ALÉM DA DESCRIÇÃO AQUI FEITA. QUAISQUER GARANTIAS QUE POSSAM DE OUTRO MODO SER IMPLÍCITAS POR LEI INCLUINDO, MAS SEM SE LIMITAR A, QUALQUER IMPLÍCITA GARANTIA DE COMERCIALIDADE OU ADEQUAÇÃO PARA UM PROPÓSITO EM PARTICULAR SÃO EXCLUÍDAS.

Esta garantia limitada será governada exclusivamente pelas leis do Estado da Califórnia.

恭喜您！

感谢您为自己的自行车选择FOX避震产品。FOX避震产品由美国加州圣克鲁兹县业界最好的专家设计并测试。

请按照本用户手册中提供的指引和说明正确地安装、使用和保养您的新FOX产品。

欲知更多信息和视频指引，请访问网站 <http://www.ridefox.com/OwnersManuals>，致电1.800.369.7469联系FOX美国公司，发送电子邮件至 mtbservice@ridefox.com，或在<http://www.ridefox.com/GlobalDistributors>上联系FOX国际授权维修中心。如果您无法访问互联网，则请联系FOX，为您的产品索取在线FOX用户手册的免费纸质版。

警告和安全信息

FOX产品应由专业自行车维修技师遵照FOX安装规范安装。前叉若安装不当则可能出现故障，导致骑行者失控并受到严重甚至致命的伤害。

改动或改装FOX产品可能使其出现故障，并导致人员严重伤害甚至死亡。请勿改动或改装FOX产品的任何零部件（包括下管肋板、叉肩、舵管、上管、下管、空气罐、座管、气室垫片、内部构件、轴缝垫片、轴适配器或任何其他零部件）。

FOX 自行车避震器产品还可用在动力至多为250 瓦特的踏板辅助式机动自行车或机动车上。请勿将 FOX 自行车避震器产品用在动力大于 250 瓦特的车辆上。

FOX E-BIKE OPTIMIZED优化避震器产品可用在动力在250-500瓦特之间的机动自行车或机动车上。请勿将任何FOX自行车避震器产品用在动力在500瓦特以上的任何踏板辅助式机动自行车或机动车上。

请勿将任何FOX自行车避震器产品或FOX E-BIKE OPTIMIZED优化避震器产品用在动力在500瓦特以上的任何踏板辅助式机动自行车或机动车上。请勿将任何FOX自行车避震器产品用在任何配有风门的机动车上。

误用FOX避震器产品可导致避震器出现故障，造成财产损失、人员严重伤害甚至死亡，且无法享受质保。

请勿将FOX自行车避震产品用于任何可搭载两名以上操作者或骑行者的车辆上，如双人自行车或载重型自行车等。

不当维修或在FOX前叉和避震器上安装非FOX更换件可能导致产品出现故障，造成人员严重伤害甚至死亡。

切勿使用大功率清洗剂清洁FOX产品。

请按照刹车厂商的说明正确安装和调节刹车系统。如果未能正确安装和调节刹车，则可能导致自行车失控，并造成人员严重伤害甚至死亡。

若出现致使前叉或避震器任何部分产生折弯和/或断裂的情况，您的前叉或避震器可能出现故障。任何致使漏气和/或漏油的情况，如撞车事故或长期未用等，也都可能导致您的前叉和/或避震器出现故障。前叉和/或避震器一旦损坏和/或出现泄漏，则可能出现故障，导致撞击事故和人员严重伤害甚至死亡。如果您怀疑您的前叉或避震器已被损坏，则请立即停止骑行并联系FOX进行检查和维修。

切勿尝试自行拆开、打开、拆解或维修处于“卡住”状态的FOX避震器。之所以出现“卡住”状态，是由于动态空气密封（位于非EVOL避震器空气套筒中的正负气室之间）出现故障，导致负气室的压力大于正气室。测试避震器是否真正处于“卡住”状态的方法：

- 卸下空气盖并按压美式嘴阀，完全释放避震器正气室中的气压。
- 如果正气室的气压释放后避震器体缩入空气套筒并接近底部，则连接FOX压力泵，使避震器的气压保持在250 psi (17 bar)。
- 如果避震器没有完全伸展，则避震器处于“卡住”状态。
- 任何尝试维修处于“卡住”状态的FOX空气避震器的举措都可能导致严重伤害甚至死亡。联系 FOX 或授权维修中心进行维修。

后避震器安装

警告

不同自行车厂商的后避震器安装和设置存在很大的差异。请确保参阅您的自行车用户手册。FOX产品应由专业自行车维修技师遵照FOX安装规范安装。安装不当的避震器可能会出故障，导致骑行者失去控制，造成人员严重伤害甚至死亡。

若您安装在自行车上的避震器不是该自行车的原装设备，请遵循下列步骤以确保在骑行前有适当的安全间隙。

空气避震器

1. 遵照车架厂商的说明将避震器安装到车架上。
2. 卸下空气盖，连接避震器泵，然后缓慢地将主气室内的所有空气释放出来。
3. 缓慢地按压避震器，直至其走完全部行程。
4. 确保避震器在环绕整个行程的过程中均不会接触车架或连杆的任何部分。
5. 根据 www.ridefox.com 上的说明设置预压。

勿超过最大空气压力：

非EVOL空气避震器的最大气压为 300 psi。

EVOL空气避震器的最大气压为350 psi。

FLOAT X2 EVOL空气避震器的最大气压为300 psi。

最低气压为：

所有空气避震器均为50 psi。

压力测量时的环境温度为 70-75°F (约 21°C 至 24°C)。FOX 产品的正常工作温度范围为 20-140°F (约 - 6.6°C 至 60°C)。

卷簧避震器

1. 从避震器上卸下卷簧（参见“卷簧拆卸”部分）。
2. 遵照车架厂商的说明将避震器安装到车架上。
3. 缓慢地按压避震器，直至其走完全部行程。
4. 确保避震器在环绕整个行程的过程中均不会接触车架或连杆的任何部分。
5. 从车架上卸下避震器，重新安装卷簧（参见“卷簧安装”部分），然后重新安装避震器。确保弹簧不接触车架或连杆的任何部分。
6. 根据 www.ridefox.com 上的说明设置预压。

EVOL 空气套筒

增加气压

每次加压50 psi 后缓慢地压缩避震器10-20次至其行程的25%，从而平衡正负气室。

未平衡气室可能导致正气室的压力大于负气室。若避震器摸起来很坚硬并且处于触顶位置，则挤压避震器直至听到或感觉到空气转移。握住避震器，使之保持在此等压缩位置数秒钟。

释放气压

缓慢地释放空气，以便负气室的空气也能通过美式嘴阀释放。过快地释放气压可能导致负气室的压力大于正气室。若避震器被挤压进入其行程但并未完全伸展，则增加气压，直至避震器伸展，然后缓慢地挤压避震器10-20次至其行程的25%。

卷簧拆卸

可拆卸卷簧以检查车架内的避震器安全间隙，或改用应变率较大或较小的弹簧。

1. 逆时针方向旋转预加载调节器大约10圈。
2. 向预加载调节器方向移动卷簧，拆卸带沟槽的弹簧定位器和弹簧定位器插件（仅Factory和Performance Elite系列的避震器有弹簧定位器插件）。
3. 将卷簧滑下避震器身。若安装硬件妨碍弹簧拆卸，您需要首先拆卸安装硬件。

卷簧安装

1. 将卷簧安装至避震器身上。
2. Factory和Performance Elite系列：将弹簧定位器插件安装至避震器上，突出部分位于卷簧内部。安装带沟槽的弹簧定位器，突出部分位于弹簧定位器插件内部。
Performance系列：安装带沟槽的弹簧定位器，突出部分位于Performance系列避震器上的卷簧内。
3. 旋紧预加载调节器至弹簧刚好不能移动，然后再旋转一整圈。
4. 根据 www.ridefox.com 上的说明设置预压。

线控安装

后避震器

双位置线控既可安装在非传动侧车把下方指拨通常安放的位置，也可安装在传动侧车把上方。双位置线控可使用双线缆，同时控制前叉和避震器。三位置线控可与任意一侧把手齐平安装，可控制前叉或震器。

1. 将线管从线控旋钮走线至后避震器线管座，然后切割至所需长度。在两端安装金属箍。
2. 推动快脱杆，将线控杆设置到OPEN模式。确保线缆接头完全卡入线控杆内。
3. 仅适用于双位置线控 - 用带一个金属套箍的短线管连接嵌入管式调节器和线控杆体
4. 确保所有线管完全固定，整个系统无松弛，然后轻轻地润滑内部线缆，并将其旋入线管以及蓝色线控滑轮内的小孔。不要旋动使蓝色线控滑轮附着在避震器上的嵌入式定位螺钉！线缆夹紧螺钉位于蓝色线控滑轮的突出部分。
5. 紧握线缆，紧固夹紧螺栓，切除多余的线缆并封好线端。

保养

除定期保养服务外，在骑行间隙适当清洁您的FOX产品有助于节省维修费用并延长产品寿命。

如需进一步了解保养步骤方面的信息，请访问 www.ridefox.com/OwnersManuals，或与FOX联系以获取全面的保养服务（1.800.369.7469 或 mtbservice@ridefox.com）。

建议的基本服务项目	每次骑行前	每次骑行后	定期	每125小时骑行或每满一年，以先发生的为准*
检查前叉/避震器的整个外部。若任何外部零部件有损坏迹象，则前叉/避震器不能继续使用。请与您当地的经销商或FOX联系维修事宜。	X			
仅用温和的肥皂和水清洁外部，并用柔软的毛巾擦干。请勿使用高压清洗器或直接向密封圈/避震器身结合处喷水。		X		
检查预压和阻尼器设置。检查是否有可目测的损坏或功能失常。			X	
全面保养（全面内部/外部检查、阻尼器重新组装、空气避震器密封圈更换、空气弹簧重新组装、浴油和防尘装置更换）。				X

对于那些进行高山速降骑行、山地车公园骑行、极限自由骑行，或在极度潮湿/泥泞或干燥/多尘环境中骑行且在路途中有尘土溅喷到避震器上的骑行者，FOX鼓励其根据实际需要在前述推荐日期前提早进行保养。若您听到、看到或感觉到异常情形，请立即停止骑行并与FOX授权保养中心联系以进行适当的保养。

更多信息和视频见：

ridefox.com

美国加利福尼亚州办公地址位于915 Disc Dr, Scotts Valley, CA 95066 的 FOX Factory, Inc. (“FOX”) 对其避震产品提供以下有限质保：

FOX有限质保

避震产品一(1)年有限质保

受限于本质保所含限制、条款与条件，FOX向每一新的FOX避震产品的最初零售购买者（消费者）保证，FOX新避震产品在材质和工艺上无瑕疵。本质保有有效期为FOX原避震产品从FOX授权经销商或授权原始设备生产商处（FOX避震产品作为原始设备配在所购车辆上）零售购买之日起一(1)年。

质保条款

本有限质保的前提是FOX避震产品在正常条件下工作并按照FOX的说明适当维护。本有限质保仅适用于从FOX授权资源处新购的FOX避震产品，仅向FOX新避震产品的最初零售购买者（消费者）提供，不得向后续用户转让。

如FOX根据其唯一的、最终的自由裁量确定一项FOX避震产品在本质保范围内，则该产品将由FOX全权选择用相当型号的配件修理或更换，这一选择将是最终的、约束性的。这是本质保项下的排他性救济。本质保项下任何和所有其他可能适用的救济和损害赔偿均在此排除，包括但不限于偶然性或后果性的损害赔偿或惩罚性赔偿。

本有限质保不适用于正常磨损以及因滥用、过失、不当安装、更改或改装、不当或未经授权修理或保养、撞车、事故或碰撞或其他非正常、过度或不当使用导致的故障或功能失常。

本有限质保给予消费者特定的法定权利。消费者还可能根据适用的全国性法律享有不受本有限质保影响的其他法定权利。如具有管辖权的法院裁定本有限质保的特定条款不适用，则此裁定不应影响本有限质保的任何其他条款，所有其他条款应仍为有效。

这是FOX对其避震产品和元件做的唯一保证，在本说明之外无任何其他延伸的保证。法律可能默示的其他保证，包括但不限于关于适销性或特定目的的适用性的默示保证，均在此排除。

本有限质保应排他性地使用加利福尼亚州的法律。

NOTES



©FOX FACTORY, INC. 2019 // 1.800.FOX.SHOX
915 DISC DRIVE SCOTTS VALLEY, CA 95066 USA
TEL: 831.768.1100

605-00-191 REV A